

GARMIN®



GARMIN DASH CAM™ X310

Návod k obsluze

© 2024 Garmin Ltd. nebo její dceřiné společnosti

Všechna práva vyhrazena. Na základě autorských zákonů není povoleno tento návod kopírovat (jako celek ani žádnou jeho část) bez písemného souhlasu společnosti Garmin. Společnost Garmin si vyhrazuje právo změnit nebo vylepšit svoje produkty a provést změny v obsahu tohoto návodu bez závazku vyznat o takových změnách nebo vylepšeních jakoukoli osobu nebo organizaci. Aktuální aktualizace a doplňkové informace o použití tohoto produktu naleznete na webu na adrese www.garmin.com.

Garmin® a logo společnosti Garmin jsou ochranné známky společnosti Garmin Ltd. nebo jejích dceřiných společností registrované v USA a dalších zemích. Garmin Dash Cam™, Garmin Express™ a Travelapse™ jsou ochranné známky společnosti Garmin Ltd. nebo jejích dceřiných společností. Tyto ochranné známky nelze používat bez výslovného souhlasu společnosti Garmin.

Značka slova BLUETOOTH® a loga jsou majetkem společnosti Bluetooth SIG, Inc. a jakékoli použití tohoto názvu společností Garmin podléhá licenci. microSD® a logo microSD jsou ochranné známky společnosti SD-3C, LLC. USB-C® je registrovaná ochranná známka společnosti USB Implementers Forum. Wi-Fi® je registrovaná značka společnosti Wi-Fi Alliance Corporation.

Obsah

Začínáme.....	1	Párování s telefonem.....	15
Přehled zařízení.....	1	Připojení kamery k síti Wi-Fi.....	15
Instalace paměťové karty.....	2	Přehrávání videa na smartphonu.....	15
Co je třeba vzít v úvahu při montáži.....	3	Úložiště Vault.....	16
Instalace kamery na čelní sklo.....	3	Úprava a exportování videa.....	17
Připojení kamery k napájení ve vozidle.....	5	Sít' více kamer.....	17
Nastavení umístění kamery.....	6	Nastavení kamery v aplikaci Garmin Drive.....	18
Ruční zapnutí zařízení.....	6	Nastavení.....	19
Ruční vypnutí zařízení.....	6	Nastavení kamery.....	19
Hlavní menu.....	6	Nastavení podpory řízení.....	19
Nahrávání palubní kamerou.....	7	Nastavení displeje a hlasitosti.....	20
Ukládání videozáznamů.....	7	Nastavení systému.....	20
Detekce událostí.....	7	Informace o zařízení.....	21
Zapnutí nebo vypnutí nahrávání zvuku.....	7	Stavová kontrolka.....	21
Travelapse.....	7	Čištění objektivu kamery.....	21
Ochrana při parkování.....	8	Aktualizace produktů.....	21
Aktivace a deaktivace ochrany při parkování.....	8	Centrum podpory Garmin.....	22
Nastavení ochrany při parkování.....	8	Zobrazení elektronického štítku s informacemi o předpisech a údajích o kompatibilitě.....	22
Sledování videí.....	9	Restartování zařízení.....	22
Uložení neuložených záznamů videí.....	9	Technické údaje.....	22
Smazání videa.....	9	Specifikace paměťové karty.....	22
Videa v počítači.....	9	Dodatek.....	23
Asistenční funkce a upozornění pro řidiče.....	10	Kabel trvalého napájení.....	23
Systém varování před čelní srážkou....	11	Kabel pro parkovací režim.....	25
Systém upozornění na opuštění pruhu.....	12	Odstranění problémů.....	26
Upozornění „Jed'te“.....	13	Kamera se při provozu zahřívá.....	26
Kamery na semaforech a rychlostní radary.....	13	Paměťová karta je už dlouho používána a potřebuje vyměnit.....	26
Hlasové ovládání.....	13	Moje videozáznamy jsou rozmazané..	26
Ovládání kamery pomocí hlasových příkazů.....	14	Moje videozáznamy jsou trhané nebo neúplné.....	27
Zapnutí nebo vypnutí hlasového ovládání.....	14		
Tipy pro hlasové ovládání.....	14		
Změna příkazu pro probuzení.....	14		

Začínáme

⚠ VAROVÁNÍ

Přečtěte si leták *Důležité bezpečnostní informace a informace o produktu* vložený v obalu s výrobkem. Obsahuje varování a další důležité informace.

Přehled zařízení

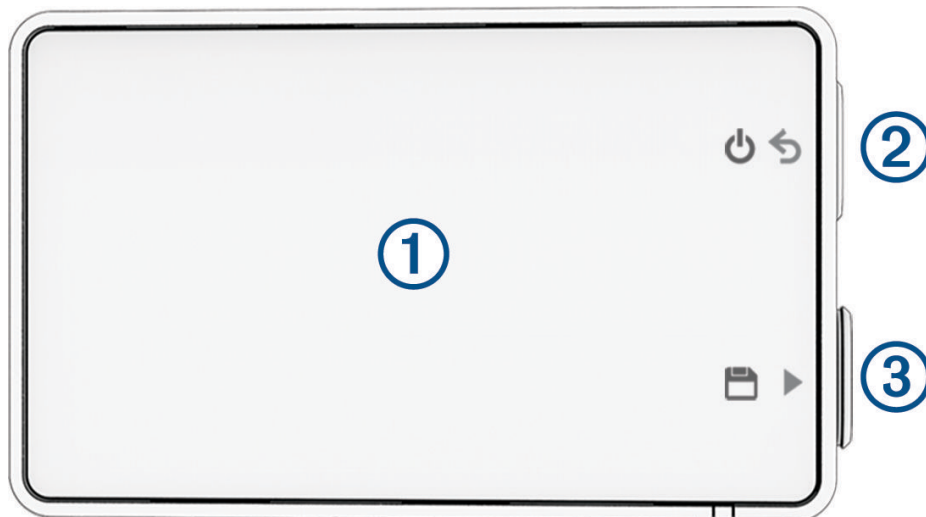

① Dotykový displej

Posunutím prstu doleva otevřete menu.
Nabídku menu můžete procházet posunutím nahoru nebo dolů.
Posunutím doprava menu zavřete nebo se vrátíte na předchozí menu.
Stisknutím požadovanou možnost menu vyberete.

②

Stisknutím zařízení zapnete.
Přidržením na 3 sekundy zařízení vypnete.
Stisknutím se vrátíte na předchozí stránku.

③

Stisknutím při zobrazení hledáčku uložíte video.

Instalace paměťové karty

Abyste mohli nahrávat video, musíte vložit kompatibilní paměťovou kartu ([Specifikace paměťové karty, strana 22](#)).

- 1 Vložte paměťovou kartu ① do slotu ②.

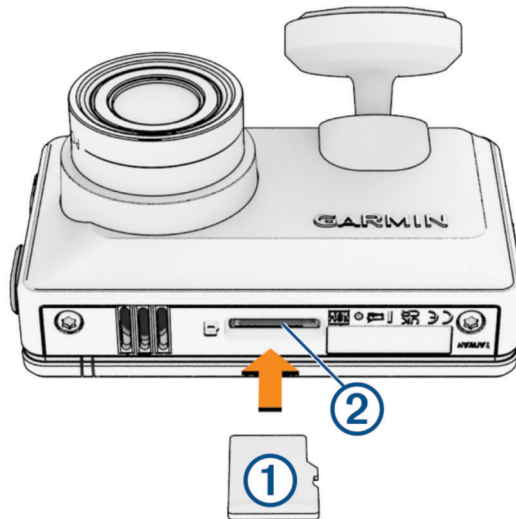

- 2 Kartu zatlačte dovnitř, až zacvakne na místo.

Formátování paměťové karty

Kamera vyžaduje paměťovou kartu naformátovanou pro systém souborů exFAT. Pro tento systém souborů můžete paměťovou kartu naformátovat přímo v kameře.

Paměťovou kartu doporučujeme naformátovat nejméně jednou za 6 měsíců. Prodlouží se tím její životnost. Pokud není paměťová karta naformátovaná pro systém souborů exFAT, je nutné naformátovat úplně novou kartu.

POZNÁMKA: Formátování paměťové karty vymaže všechna videa a data na kartě.

- 1 Připojte kameru k napájení.
- 2 Posunutím prstu doleva otevřete menu.
- 3 Vyberte možnost **Settings > Camera > Format Card**.
- 4 Dokud nebude formátování dokončeno, neodpoujte kameru od napájení.

Po dokončení formátování kamera zobrazí zprávu a začne nahrávat.

Vyjmutí paměťové karty

OZNÁMENÍ

Pokud paměťovou kartu vyjmete v době, kdy je zařízení zapnuté, může dojít ke ztrátě dat nebo poškození zařízení.

- 1 Vypněte zařízení.
- 2 Paměťovou kartu zatlačte, dokud nezaslechnete cvaknutí.
- 3 Vyjměte kartu.
Karta se vysune ze slotu.

Co je třeba vzít v úvahu při montáži

Kamera se připevňuje na čelní sklo pomocí přiloženého nalepovacího držáku. Nalepovací držák se po připevnění velmi obtížně odstraňuje. Před nalepením byste měli umístění držáku pečlivě zvážit.

- Při instalaci kamery dbejte na to, aby nebránila řidiči ve výhledu na silnici.
- Kameru byste měli umístit tak, aby měla volný výhled na silnici před vámi.
- Zkontrolujte, zda stěrače čelního skla budou čistit také sklo před kamerou.
- Neumísťujte kameru za tónovanou část čelního skla.

Instalace kamery na čelní sklo

OZNÁMENÍ

Lepicí držák je určen k dlouhodobému používání a jeho odstranění není snadné. Před nalepením byste měli umístění držáku pečlivě zvážit.

Před instalací nalepovacího držáku na čelní sklo pečlivě vezměte v úvahu doporučení pro montáž (*Co je třeba vzít v úvahu při montáži, strana 3*).

Nejlepších výsledků při instalaci kamery na čelní sklo dosáhnete při okolní teplotě od 21 do 38 °C (od 70 do 100 °F). Pokud je teplota mimo uvedený rozsah, lepidlo nemusí vytvořit dostatečně pevný spoj. Pokud potřebujete kameru nainstalovat při nižších teplotách, musíte nejprve z čelního skla odstranit veškerý sníh, led a vlhkost pomocí funkce odmrazování čelního skla vozidla.

Kamera se připevňuje na čelní sklo pomocí přiloženého nalepovacího držáku.

- 1 Očistěte okno vodou nebo lihem a vysušte tkaninou, která nezanechává vlákna.
Na skle nesmí být prach, vosk, mastnota ani žádná povrchová vrstva.
- 2 Přidržte kameru na čelním skle na požadovaném místě a zkontrolujte, zda má volný výhled bez překážek.
- 3 Po výběru místa instalace s volným výhledem sejměte ochrannou fólii z přilnavé vrstvy na držáku.

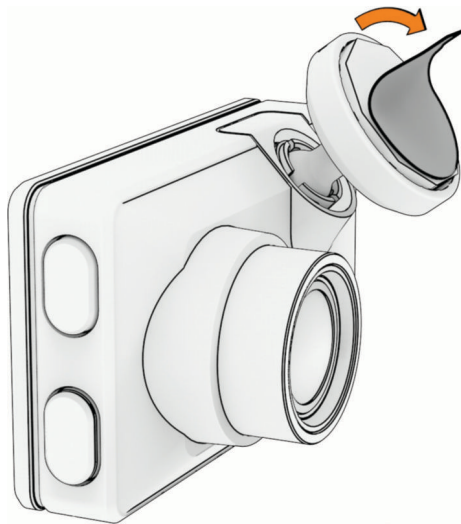

4 Umístěte držák do vhodné pozice.

TIP: Přílnavá vrstva silně lepí. Nedotýkejte se přílnavou vrstvou skla, dokud nebude držák přesně v požadované pozici.

5 Přitlačte držák na okno a 30 vteřin jej držte přitisknutý.

Pomůžete tím přílnavé vrstvě vytvořit na skle pevný spoj.

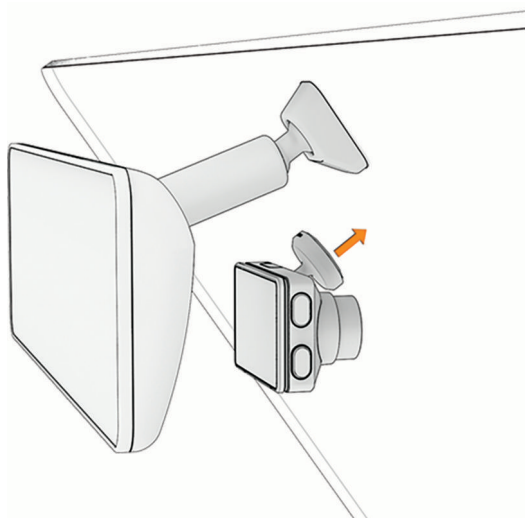

Připojení kamery k napájení ve vozidle

- 1 Připojte napájecí kabel do portu USB na kameře.

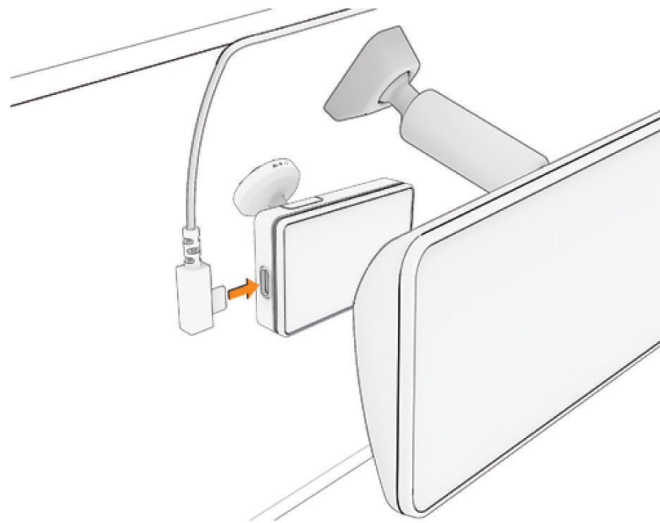

- 2 Ved'te napájecí kabel k elektrické zásuvce automobilu.

POZNÁMKA: Doporučujeme nepoužívat port USB vozidla, ale napájet kameru pomocí přiloženého napájecího adaptéru do vozidla. Port USB vozidla nemusí poskytovat dostatečné napětí pro spolehlivý provoz kamery. Může se také stát, že pokud kameru připojíte k portu USB vozidla pomocí kabelu umožňujícího přenos dat (není součástí balení), vstoupí do režimu velkokapacitního paměťového zařízení. V režimu velkokapacitního paměťového zařízení kamera nemůže nahrávat video a nespojí se s telefonem. Přiložený odlehčený kabel je navržen tak, aby jej bylo možné vést mimo zorné pole. Kabel můžete schovat pod obložení interiéru okolo čelního skla, rámu dveří nebo palubní desky.

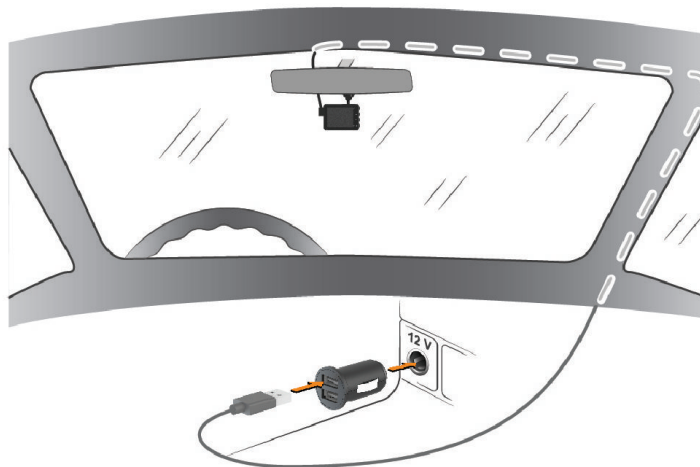

- 3 Zapojte napájecí kabel zařízení Garmin Dash Cam do přiloženého napájecího adaptéru do vozidla.
- 4 Zapojte napájecí adaptér do vozidla do elektrické zásuvky ve vozidle.
- 5 V případě potřeby aktivujte napájení elektrické zásuvky vozidla zapnutím zapalování. Kamera se zapne a zahájí nahrávání.

Nastavení umístění kamery

Zařízení můžete umístit na levou či pravou stranu čelního skla, nebo do jeho středu. Aby byl výkon asistenčních funkcí pro řidiče co nejlepší, nastavte možnost Camera Placement a označte umístění zařízení ve vozidle.

- 1 Přejetím po obrazovce doleva otevřete menu.
- 2 Stiskněte tlačítko **Settings > Driver Assistance > Camera Placement**.
- 3 Vyberte položku **Horizontal Placement** a vyberte vodorovné umístění kamery.
- 4 Vyberte možnost **Vehicle Height**.
- 5 Proveďte jednu z následujících akcí:
 - Pokud máte velké vozidlo, například velkou dodávku nebo kamion, vyberte možnost **Tall**.
 - Pokud máte běžné vozidlo, vyberte možnost **Normal**.

Ruční zapnutí zařízení

Než zapnete zařízení napájené baterií, nejprve baterii plně nabijte.

POZNÁMKA: Když je zařízení připojeno do zásuvky zapínané zapalováním vozidla, při nastartování vozidla se zapne automaticky.

Vyberte možnost .

Zařízení se zapne.

Ruční vypnutí zařízení

POZNÁMKA: Když je zařízení připojeno do zásuvky zapínané zapalováním vozidla, při vypnutí vozidla se automaticky vypne.

Přidržte tlačítko  po dobu 3 sekund.

Pokud je zařízení připojeno k síti Wi-Fi® nebo má aktivní předplatné služby Vault, před vypnutím nahraje dostupná videa do úložiště Vault.

Pokud je zařízení připojeno k externímu napájení, po pěti sekundách se aktivuje funkce Parking Guard. Pokud chcete, můžete podle pokynů na obrazovce zařízení před aktivací funkce Parking Guard vypnout.

Hlavní menu

V režimu hledáčku posunutím doleva otevřete hlavní menu. Nabídku menu můžete procházet posunutím nahoru nebo dolů. Stisknutím požadovanou položku vyberete.

Gallery: Umožňuje zobrazit a spravovat zaznamenaná videa ([Sledování videí, strana 9](#)).

Garmin Drive App: Umožňuje spárovat kameru s telefonem a aplikací Garmin Drive™ ([Párování s telefonem, strana 15](#)).

Settings: Umožňuje nastavit funkce kamery, změnit systémová nastavení a zobrazit údaje o systému ([Nastavení, strana 19](#)).

Voice Control: Umožňuje zapnout nebo vypnout funkce hlasového ovládání ([Hlasové ovládání, strana 13](#)).

Travelapse: Umožňuje zapnout a vypnout nahrávání záznamu Travelapse™ ([Travelapse, strana 7](#)).

Nahrávání palubní kamerou

OZNÁMENÍ

Některé jurisdikce zakazují nebo regulují nahrávání zvuku a videa nebo pořizování fotografií. Jurisdikce mohou vyžadovat, aby všechny strany byly s prováděním záznamu srozuměny a před nahráváním zvuku a videa nebo pořizováním fotografií poskytly souhlas. Je vaší odpovědností seznámit se se všemi zákony, předpisy a jakýmkoli dalšími omezeními ve vaší jurisdikci a dodržovat je.

Palubní kamera zaznamenává video na paměťovou kartu kamery (*Instalace paměťové karty, strana 2*). Ve výchozím nastavení začne zařízení nahrávat záznam v okamžiku, kdy ho zapnete, a pokračuje v nahrávání, dokud ho nevypnete. Když je paměťová karta plná, zařízení automaticky odstraní nejstarší uložené video, aby vytvořilo místo na nové video.

Je-li zvolena možnost okamžitého odstranění neuloženého videa, zařízení průběžně odstraňuje neuložená videa, která jsou starší než tři minuty, a odstraní všechna neuložená videa při každém vypnutí. Tuto funkci lze zapnout nebo vypnout v nastavení kamery (*Nastavení kamery, strana 19*).

Videozáznam si můžete uložit, aby nedošlo k jeho přepsání nebo smazání (*Uložení neuložených záznamů videí, strana 9*).

Ukládání videozáznamů

Ve výchozím nastavení zařízení rozpoznává potenciální nehody pomocí snímače a automaticky ukládá záznam 15 sekund před událostí a 15 sekund po ní. Soubory videa můžete také kdykoli uložit ručně.

Stiskněte tlačítko .

Zařízení uloží záznam pořízený před stisknutím tlačítka , během něj a potom.

TIP: Soubory videa můžete ukládat i pomocí hlasových příkazů (*Hlasové ovládání, strana 13*).

Kapacita paměťové karty je omezená. Když záznam videa uložíte, přeneste si ho do telefonu (*Úprava a exportování videa, strana 17*) nebo do počítače (*Videa v počítači, strana 9*).

Detekce událostí

Ve výchozím nastavení zařízení rozpoznává potenciální nehody pomocí snímače a automaticky ukládá záznam 15 sekund před událostí a 15 sekund po ní. Videozáznam je označen razítkem času, data a lokality události.

Zapnutí nebo vypnutí nahrávání zvuku

OZNÁMENÍ

V některých jurisdikcích může být nahrávání zvuku ve vozidle zakázáno nebo může být vyžadováno, aby byli všichni cestující před zahájením nahrávání zvuku o této skutečnosti uvědomeni a s nahráváním souhlasili. Je vaší povinností znát a dodržovat všechny zákony a omezení týkající se nahrávání zvuku platné ve vaší jurisdikci.

Zařízení může během záznamu videa nahrávat zvuk s využitím integrovaného mikrofону. Nahrávání zvuku můžete kdykoli vypnout nebo zapnout.

1 Přejetím po obrazovce doleva otevřete menu.

2 Vyberte položky **Settings > Camera > Record Audio**.

TIP: Nahrávání zvuku můžete zapnout a vypnout také pomocí hlasových příkazů (*Hlasové ovládání, strana 13*).

Travelapse

Funkce Travelapse zachytí zrychlené video vaší cesty, takže můžete sdílet krátké video se všemi místy, která jste navštívili. Nahrávání Travelapse nepřerušuje nahrávání záznamu palubní kamery.

POZNÁMKA: Pokud je zapnuta možnost okamžitého odstranění neuloženého videa, není nahrávání Travelapse k dispozici (*Nastavení kamery, strana 19*).

Nahrávání videa Travelapse

Nahrávání videa Travelapse můžete kdykoli ručně spustit nebo ukončit v hlavním menu nebo pomocí hlasových příkazů.

POZNÁMKA: Během nahrávání videa Travelapse zařízení i nadále nahrává běžný záznam palubní kamery.

- Když chcete zahájit nahrávání videa Travelapse, použijte jednu z těchto možností:
 - V hlavním menu vyberte možnost **Travelapse > Start**.
 - Řekněte **OK, Garmin, Start Travelapse**.
- Když chcete nahrávání Travelapse ukončit, použijte jednu z těchto možností:
 - V hlavním menu vyberte možnost **Travelapse > Stop**.
 - Řekněte **OK, Garmin, Stop Travelapse**.

Ochrana při parkování

Funkce ochrany při parkování umožňuje automaticky nahrávat video, když je vozidlo zaparkované. Po vypnutí zapalování kamera automaticky přejde do režimu záznamu v zaparkovaném vozidle. Pokud kamera zjistí nehodu, videozáznam automaticky uloží. Pokud máte aktivní předplatné Vault a kamera je připojena k síti Wi-Fi, odešle upozornění do telefonu. Ochranu při parkování můžete nastavit v aplikaci Garmin Drive v telefonu.

Aktivace a deaktivace ochrany při parkování

- 1 Přejetím po obrazovce doleva otevřete menu.
- 2 Proveďte jednu z následujících akcí:
 - Pokud chcete funkci ochrany při parkování aktivovat, vyberte možnost **Settings > Parking Guard > Enable**.
 - Pokud chcete funkci ochrany při parkování deaktivovat, vyberte možnost **Settings > Parking Guard > Settings > Enable**.

Nastavení ochrany při parkování

Přejetím po obrazovce doleva otevřete menu a vyberte možnost **Settings > Parking Guard > Settings**.

Enable: Zapne nebo vypne funkci ochrany při parkování.

Auto Start: Nastavuje dobu, po kterou musí vozidlo zůstat v klidu, aby kamera funkci ochrany při parkování zapnula.

Impact Sensitivity: Nastavuje úroveň citlivosti pro detekci nehod v době aktivní ochrany při parkování.

Monitoring Time: Nastavuje, jak dlouho má být ochrana při parkování aktivní, než se vypne.

Run on Battery: Nastavuje, že má ochrana při parkování použít baterii kamery, když není připojen externí zdroj napájení.

POZNÁMKA: Když se při zapnutém nastavení Run on Battery kamery dotknete, může detekovat pohyb a nečekaně se zapnout.

Record Before Incident: Nastaví, aby zařízení nahrávalo 15 sekund před detekcí nehody. Funkce vyžaduje připojení kamery k externímu zdroji napájení.

Sledování videí

POZNÁMKA: Během přehrávání videí přestane zařízení nahrávat a jsou deaktivována upozornění.

1 Přejetím po obrazovce doleva otevřete menu.

2 Vyberte možnost **Gallery**.

3 Proveďte jednu z následujících akcí:

POZNÁMKA: Pokud je zapnuta možnost okamžitého odstranění neuloženého videa, neuložená videa a videa Travelapse nejsou k dispozici (*Nastavení kamery, strana 19*).

- Chcete-li zobrazit uložená videa, vyberte možnost **Saved Videos**.
- Chcete-li zobrazit poslední videozáznam, který ještě není uložený, vyberte možnost **Temporary Videos**.

4 Vyberte video.

Uložení neuložených záznamů videí

Neuložené dočasné záznamy si můžete prohlédnout v galerii a uložit si z nich vybrané klipy. Pokud je zapnuta možnost okamžitého odstranění neuloženého videa, tato možnost není k dispozici (*Nastavení kamery, strana 19*).

1 Přejetím po obrazovce doleva otevřete menu.

2 Stiskněte tlačítko **Gallery > Temporary Videos**.

3 Vyberte den a čas.

Spustí se přehrávání videa ze zadaného okamžiku.

4 Dotykem obrazovky otevřete menu ovládacích prvků.

5 Pomocí posuvníku se ve videu můžete posouvat dopředu a dozadu.

6 Když najdete záznam, který chcete uložit, stiskněte tlačítko .

Zařízení uloží 30sekundový klip – 15 sekund před daným okamžikem a 15 sekund po něm.

Smazání videa

1 Při sledování videa v galerii klepnutím na obrazovku otevřete menu.

2 Vyberte možnost  > **Yes**.

Videa v počítači

POZNÁMKA: Některé přehrávače médií nepodporují přehrávání ve vysokém rozlišení.

Videa se ukládají na paměťovou kartu kamery do adresáře DCIM. Videa se ukládají ve formátu souborů HEVC (H.265) MP4. Videa můžete zobrazit a přenést po připojení paměťové karty nebo zařízení k počítači (*Připojení kamery k počítači, strana 10*). Další informace najdete na stránce garmin.com/dashcamvideos.

Videa jsou roztříděna do několika složek.

POZNÁMKA: Pokud je zapnuta možnost okamžitého odstranění neuloženého videa, neuložená videa a videa Travelapse nejsou k dispozici (*Nastavení kamery, strana 19*).

100EVENT: Obsahuje videa uložená automaticky, když zařízení zjistí nehodu.

102SAVED: Obsahuje videa, která uživatel uložil manuálně.

103PARKM: Obsahuje videa uložená během parkování.

104TLPSE: Obsahuje videa Travelapse.

105UNSVD: Obsahuje neuložené záznamy videí. Když není dostatek místa pro neuložená videa, zařízení přepíše nejstarší neuložené video.

Připojení kamery k počítači

Kameru můžete připojit k počítači a nainstalovat do ní aktualizace softwaru nebo do počítače přenést videa.

POZNÁMKA: Napájecí kabel, který je součástí balení zařízení, je určen pouze pro napájení a nelze jej použít pro připojení k počítači.

- 1 Zapojte kompatibilní datový kabel USB-C® do portu USB-C na kameře.



- 2 Druhý konec kabelu zapojte do kompatibilního portu USB v počítači.

Podle operačního systému se zařízení zobrazuje buď jako vyměnitelný disk, nebo jako vyměnitelný svazek.

Asistenční funkce a upozornění pro řidiče

Kamera nabízí funkce, které vás podporují v pozornějším řízení i při jízdě ve známé oblasti. Zařízení přehraje zvukový tón nebo zprávu a zobrazí informace pro každé upozornění. Některé typy upozornění pro řidiče umožňují aktivovat nebo deaktivovat zvukový tón.

Varování před čelní srážkou: Zařízení vyše varování, jakmile rozpozná, že nedodržujete bezpečnou vzdálenost mezi svým vozidlem a vozidlem před vámi.

Upozornění na opuštění pruhu: Zařízení vyše varování, jakmile rozpozná, že možná nechtěně opouštíte pruh.

Upozornění „Jedte“: Zařízení spustí zvukovou výstrahu a zobrazí varování, že se vozidla dala do pohybu.

Rychlostní radary: Zařízení přehraje tón a zobrazí rychlostní limit a vzdálenost k rychlostnímu radaru.

Kamery na semaforech: Zařízení přehraje tón a zobrazí vzdálenost ke kameře na semaforu.

System varování před čelní srážkou

⚠ VAROVÁNÍ

Funkce systému varování před čelní srážkou (FCWS) slouží pouze pro informaci a nenahrazuje povinnost sledovat veškeré silniční a jízdní podmínky, dodržovat veškeré dopravní předpisy a praktikovat bezpečnou jízdu za každých okolností. Funkce FCWS spoléhá na kameru, která poskytuje varování před blížícími se vozidly, a proto může mít při snížené viditelnosti omezenou funkčnost. Další informace naleznete na adrese garmin.com/warnings.

Funkce FCWS vyše varování, jakmile zařízení rozpozná, že nedodržujete bezpečnou vzdálenost mezi vaším vozidlem a vozidlem před vámi. Zařízení určí s využitím GPS rychlost vašeho vozidla a podle ní vypočítá odhadovanou bezpečnou vzdálenost mezi vozidly. Funkce FCWS se automaticky aktivuje, když rychlost vozidla překročí 65 km/h (40 mil/h).

Když zařízení rozpozná, že jste příliš blízko za vozidlem před vámi, přehraje zvukovou výstrahu a na obrazovce se zobrazí varování.

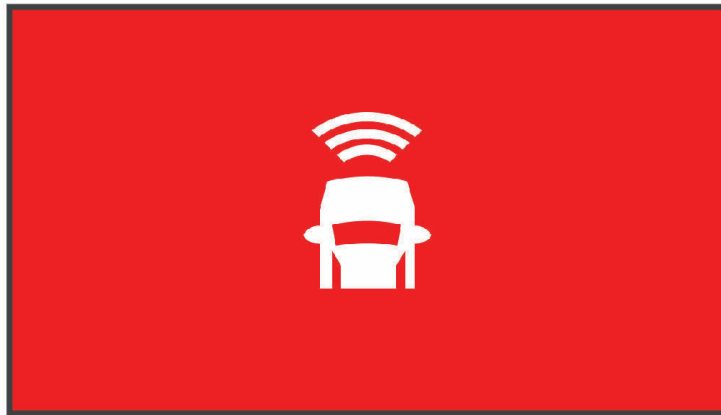

Tipy ohledně systému varování před čelní srážkou

Správné fungování systému varování před čelní srážkou (FCWS) ovlivňuje několik faktorů. Za jistých okolností nemusí funkce FCWS rozpoznat vozidlo před vámi.

- Funkce FCWS se aktivuje, jen když rychlost vozidla překročí 65 km/h (40 mi/h).
- Funkce FCWS nemusí rozpoznat vozidlo před vámi za zhoršené viditelnosti, jako například kvůli dešti, mlze, sněhu, oslnění sluncem či světlomety nebo tmě.
- Funkce FCWS nemusí pracovat správně, pokud kamera není správně zarovnaná (*Nastavení umístění kamery, strana 6*).
- Funkce FCWS nemusí rozpoznat vozidla ve vzdálenosti větší než 40 m (130 stop) nebo menší než 5 m (16 stop).
- Funkce FCWS nemusí pracovat správně, pokud nastavení umístění kamery neodpovídá skutečné výšce vozidla nebo skutečnému umístění zařízení ve vozidle (*Nastavení umístění kamery, strana 6*).

System upozornění na opuštění pruhu

⚠ VAROVÁNÍ

Funkce systému upozornění na opuštění pruhu (LDWS) slouží pouze pro informaci a nenahrazuje povinnost sledovat veškeré silniční a jízdní podmínky, dodržovat veškeré dopravní předpisy a praktikovat bezpečnou jízdu za každých okolností. Funkce LDWS spoléhá na kameru, která poskytuje varování při opuštění pruhu, a proto může mít při snížené viditelnosti omezenou funkčnost. Další informace naleznete na adrese garmin.com/warnings.

Funkce LDWS vyše varování, jakmile zařízení rozpozná, že možná nechtěně opouštíte pruh. Zařízení vás například upozorní, když ve specifických případech přejedete plnou čáru. Funkce LDWS se aktivuje, jen když rychlost vozidla překročí 65 km/h (40 mil/h). Výstraha se objeví na levé nebo pravé straně obrazovky podle toho, kterým směrem jste pruh opustili.



POZNÁMKA: Nejlepší výkon funkce LDWS zajistíte, pokud v nabídce Camera Placement nastavíte umístění zařízení ve vozidle.

Tipy ohledně systému upozornění na opuštění pruhu

Správné fungování systému upozornění na opuštění pruhu (LDWS) ovlivňuje několik faktorů. Za jistých okolností nemusí být funkce LDWS schopna opuštění pruhu rozpoznat.

- Funkce LDWS se aktivuje, jen když rychlost vozidla překročí 65 km/h (40 mil/h).
- Funkce LDWS nemusí pracovat správně, pokud kamera není správně zarovnaná.
- Funkce LDWS nemusí pracovat správně, pokud nastavení umístění kamery neodpovídá skutečné výšce vozidla nebo skutečnému umístění zařízení ve vozidle (*Nastavení umístění kamery, strana 6*).
- Funkce LDWS vyžaduje jasný a nepřerušovaný výhled na čáry označující jízdní pruhy.
 - Opuštění pruhu nemusí být rozpoznáno, pokud pruh není dobře vidět, jako například kvůli dešti, mlze, sněhu, velmi tmavým stínům, oslnění sluncem či světlomety, pracím na silnici nebo jakékoli jiné optické překážce.
 - Opuštění pruhu nemusí být rozpoznáno, pokud čáry označující jízdní pruhy chybí, jsou sjeté nebo nejsou rovnoběžné.
- Funkce LDWS nemusí opuštění pruhu rozpoznat na velmi širokých, úzkých nebo klikatých silnicích.

Upozornění „Jedte“

Upozornění „Jedte“ spustí zvukovou výstrahu a zobrazí oznámení, že se vozidla před vámi dala znovu do pohybu. Toto upozornění se zobrazuje pouze v případě, že vozidlo před vámi ujede významnou vzdálenost a vaše vozidlo stále stojí. To může být užitečné u semaforů nebo v dopravních zácpách. Tato funkce používá k detekci stojícího nebo pohybujícího se vozidla palubní kameru a vyžaduje volný výhled na silnici.



Kamery na semaforech a rychlostní radary

OZNÁMENÍ

Společnost Garmin® neodpovídá za přesnost nebo za následky používání databází kamer na semaforech nebo rychlostních kamer.

POZNÁMKA: Tato funkce není k dispozici ve všech regionech nebo modelech produktu.

Informace o kamerách na semaforech a rychlostních radarech jsou dostupné v některých oblastech a modelech produktů a vyžadují předplatné. Zařízení vás upozorní, když se blížíte k nahlášenému rychlostnímu radaru nebo kameře na semaforu.

- Když je zařízení připojeno k telefonu s aktivní aplikací Garmin Drive, lze v některých oblastech přijímat data o rychlostních radarech nebo kamerách na semaforu.
- K aktualizaci databáze kamer uložené ve vašem zařízení můžete použít software Garmin Express™ (garmin.com/express) nebo aplikaci Garmin Drive. Zařízení byste měli často aktualizovat, abyste přijímali nejaktuálnější informace o kamerách.

Hlasové ovládání

Funkce hlasového ovládání umožňuje ovládat kameru vyslovením slov a příkazů.

POZNÁMKA: Funkce hlasového ovládání není k dispozici ve všech jazycích. Funkci lze používat i v případě, je-li rozhraní kamery nastaveno na nepodporovaný jazyk; příkazy je ale nutné vyslovovat anglicky.

Ovládání kamery pomocí hlasových příkazů

- 1 Vyslovením příkazu **OK, Garmin** aktivujete funkci hlasového ovládání. Kamera přehraje tón a začne naslouchat příkazům.
- 2 Vyslovte příkaz:
 - Chcete-li uložit video, řekněte **Save Video**.
 - Chcete-li povolit nahrávání zvuku ve videích, řekněte **Record Audio**.
 - Chcete-li vypnout nahrávání zvuku ve videích, řekněte **Stop Audio**.
 - Chcete-li spustit nahrávání Travelapse, řekněte **Start Travelapse**.
 - Chcete-li ukončit nahrávání Travelapse, řekněte **Stop Travelapse**.Když kamera příkaz rozpozná, přehraje tón.

Zapnutí nebo vypnutí hlasového ovládání

- 1 Přejetím po obrazovce doleva otevřete menu.
- 2 Vyberte možnost **Voice Control > Settings > Enable**.

Tipy pro hlasové ovládání

- Mluvte normálním hlasem směrem k zařízení.
- Snižte okolní hluk, aby se zvýšila přesnost při rozpoznání hlasu.
- Před každým příkazem vyslovte příkaz pro probuzení. Výchozí příkaz pro probuzení je **OK, Garmin**.
- Vyčkejte na tón, který potvrzuje, že kamera příkaz úspěšně rozpoznala.
- Pokud máte několik zařízení Garmin s funkcí ovládání hlasem, můžete příkaz pro probuzení změnit ([Změna příkazu pro probuzení, strana 14](#)).

Změna příkazu pro probuzení

Hlasové ovládání kamery automaticky aktivujete vyslovením příkazu OK, Garmin. Příkaz lze ale kdykoli změnit. Změna se může hodit například v případě, že máte více zařízení Garmin s hlasovým ovládáním.

- 1 Přejetím po obrazovce doleva otevřete menu.
- 2 Vyberte možnost **Voice Control > Settings > Wake Word**.
- 3 Vyberte nový příkaz

Párování s telefonem

Kameru můžete spárovat s telefonem a aplikací Garmin Drive. Aplikace Garmin Drive umožňuje nastavit síť několika kamer, upravovat nastavení kamer a zobrazovat, upravovat a ukládat videa. Díky úložišti Vault můžete nahrávat, spravovat a sdílet záznamy v zabezpečené online službě.

POZNÁMKA: Vzdálené funkce přes síť Wi-Fi a funkce úložiště Vault vyžadují předplatné ([Zakoupení předplatného Vault, strana 16](#)).

- 1 Z obchodu s aplikacemi si do telefonu nainstalujte aplikaci  Garmin Drive.
- 2 Pomocí přiloženého napájecího adaptéru do vozidla a kabelu připojte kameru k napájení. Kamera se zapne.
- 3 Umístěte telefon do blízkosti kamery (maximálně 3 metry).
- 4 V telefonu otevřete aplikaci Garmin Drive.
- 5 Proveďte jednu z následujících akcí:
 - Pokud se jedná o první zařízení Garmin, které s telefonem párujete, potvrďte souhlas s licenčními podmínkami aplikace Garmin Drive.
 - Pokud s telefonem párujete další kameru Garmin, vyberte možnost **Přidejte další zařízení**.
- 6 Vyberte možnost **Garmin Dash Cam Series**.
- 7 Posunutím prstu doleva na kameře otevřete menu.
- 8 Vyberte možnost **Get the App**.
- 9 Dokončete párování a nastavení podle pokynů na obrazovce telefonu.

Po dokončení párování se zobrazí hlavní panel aplikace. Po spárování se zapnutá kamera vždy automaticky připojí k telefonu, pokud je zapnutý a v dosahu.

Připojení kamery k síti Wi-Fi

POZNÁMKA: Vzdálené funkce přes síť Wi-Fi a funkce úložiště Vault vyžadují předplatné ([Zakoupení předplatného Vault, strana 16](#)).

Chcete-li kameru připojit k existující síti Wi-Fi, musí být tato síť nastavena tak, aby spolu mohla jednotlivá připojená zařízení navzájem komunikovat.

Kameru můžete k síti Wi-Fi připojit pomocí aplikace Garmin Drive.

Když je kamera připojena k síti Wi-Fi, v případě detekce nehody automaticky nahrává videa v plném rozlišení do úložiště Vault. Ke kameře se také můžete připojit vzdáleně pomocí aplikace Garmin Drive a sledovat živý přenos záběru ([Zobrazení živého přenosu z kamery, strana 16](#)).

- 1 Připojte kameru k aplikaci Garmin Drive ([Párování s telefonem, strana 15](#)).
- 2 V aplikaci Garmin Drive zvolte možnost  a vyberte vozidlo a název kamery.
- 3 Vyberte možnost **Připojení k síti Wi-Fi**.
Zobrazí se seznam přístupových bodů Wi-Fi v okolí.
- 4 Vyberte požadovanou síť Wi-Fi a zadejte heslo sítě.
Kamera se připojí k síti Wi-Fi.

Kamera informace o síti ukládá a při příštím zapnutí v dosahu dané sítě se opět automaticky připojí.

Přehrávání videa na smartphonu

Než budete moci zobrazit videa v telefonu, musíte zařízení Garmin Dash Cam spárovat s aplikací Garmin Drive ([Párování s telefonem, strana 15](#)).

POZNÁMKA: Během přehrávání videí přestane zařízení nahrávat a jsou deaktivována upozornění.

- 1 V aplikaci Garmin Drive v telefonu vyberte možnost **Prohlédnout video**.
- 2 Proveďte jednu z následujících akcí:
 - Chcete-li přehrát uložené video, vyberte soubor z kategorie **Oblíbené**.
 - Chcete-li přehrát neuložené video, vyberte soubor z kategorie **Dočasná média**.

Zobrazení živého přenosu z kamery

Pokud chcete vzdáleně sledovat živý přenos Živý náhled záběru kamery, musíte mít aktivní předplatné Vault a kamera musí být připojena k síti Wi-Fi (*Připojení kamery k síti Wi-Fi, strana 15*).

Kameru také můžete připojit ke zdroji trvalého 12V napájení (*Kabel trvalého napájení, strana 23*).

Živý přenos záběru kamery si můžete zobrazit pomocí funkce Živý náhled v aplikaci Garmin Drive. Ke spárované kameře se můžete připojit přímo pomocí technologie Bluetooth® nebo vzdáleně pomocí sítě Wi-Fi.

- 1 V aplikaci Garmin Drive v telefonu vyberte možnost **Živý náhled**.

Aplikace vyhledá dostupné kamery.

- 2 V případě potřeby vyberte ze seznamu požadovanou kameru.

Zobrazí se aktuální záběr.

Odstranění videa pomocí smartphonu

- 1 V seznamu uložených videí ve smartphonu zvolte možnost **Vybrat**.

- 2 Vyberte jeden nebo více souborů.

- 3 Zvolte možnost .

Úložiště Vault

POZNÁMKA: Funkce vyžaduje aktivní předplatné Vault. Funkce úložiště Vault nejsou k dispozici ve všech zemích.

Díky úložišti Vault můžete nahrávat, spravovat a sdílet videa z palubní kamery v zabezpečené online službě. S placeným předplatným kamera automaticky nahrává uložená videa do úložiště Vault, když je připojena k síti Wi-Fi.

Předplatné Vault si můžete zakoupit prostřednictvím aplikace Garmin Drive v telefonu.

POZNÁMKA: Aby bylo možné tuto funkci používat, musí být palubní kamera připojena k síti Wi-Fi.

Zakoupení předplatného Vault

Můžete si zakoupit předplatné Vault, které vám umožní ukládat videa na zabezpečeném online úložišti.

- 1 V aplikaci Garmin Drive v telefonu vyberte zařízení.

- 2 Vyberte možnost **Nastavení > Úložiště Vault > Vybrat plán**.

- 3 Postupujte podle pokynů na displeji.

Sdílení videa

Můžete sdílet zabezpečený odkaz na video ze záznamové kamery v úložišti Vault.

POZNÁMKA: Abyste mohli tuto funkci používat, je nutné mít aktivní předplatné služby Vault.

- 1 V aplikaci Garmin Drive v telefonu vyberte možnost **Vault**.

- 2 Vyberte video a poté možnost **Bezpečné sdílení**.

- 3 Postupujte podle pokynů na displeji.

Deaktivace sdíleného odkazu na video

Odkaz na video, který jste sdíleli z úložiště Vault, můžete deaktivovat. Při deaktivaci sdíleného odkazu na video se video nastaví jako soukromé a deaktivuje se heslo.

- 1 V aplikaci Garmin Drive v telefonu vyberte možnost **Vault**.

- 2 Vyberte video a poté možnost **Deaktivovat odkaz > Pokračovat**.

Odstranění videa z úložiště Vault

- 1 V aplikaci Garmin Drive v telefonu vyberte možnost **Vault**.

- 2 Vyberte video a poté možnost **Odebrat ze služby {0} > Pokračovat**.

Úprava a exportování videa

Než provedete export videa do úložiště Vault, můžete ořezat jeho délku nebo odstranit nadbytečné záznamy.

POZNÁMKA: Video uložená v úložišti Vault nelze ořezat.

- 1 Při prohlížení videa přetažením ořezávacích úchytů ① na ukazateli průběhu videa doleva nebo doprava ořízněte délku videa.

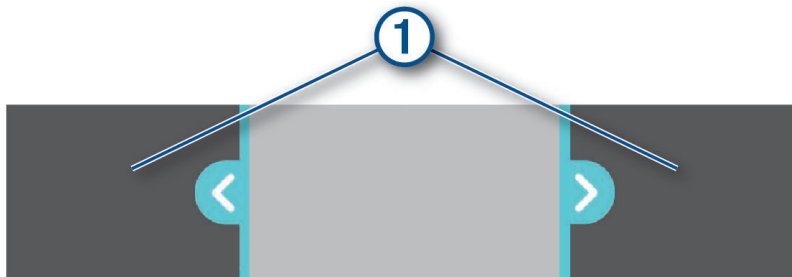

- 2 Zaškrtnutím políčka **Zahrnout zvuk** do videa zahrnete nahraný zvuk (volitelné).
- 3 Vyberte možnost **Export**.
POZNÁMKA: Při exportování videa je nutné ponechat aplikaci spuštěnou v popředí. Aplikace exportuje oříznuté video.
- 4 Po dokončení exportu videa vyberte jednu z možností:
 - Do telefonu uložíte video výběrem možnosti **Uložit do telefonu**.
 - Chcete-li video odstranit z paměťové karty kamery, vyberte možnost **Odstranit z kamery**.
 - Chcete-li se vrátit do galerie, vyberte možnost **Hotovo**.

Sít více kamer

Do jednoho vozidla můžete nainstalovat několik záznamových kamer, například přední a zadní kameru, a vytvářet kompozitní videa typu obraz v obraze (PIP) se souběžným záznamem. S aplikací Garmin Drive můžete spárovat více záznamových kamer. Pokud je součástí sítě kamera s připojením GPS, můžete přidávat informaci o poloze k uloženým videím ze všech kamer v síti.

Vytvoření obrazu v obraze u videa z více kamer

Pokud chcete tuto funkci používat, je nutné spárovat s aplikací Garmin Drive alespoň dvě kamery a oběma kamerami nahrávat záznam.

Aplikace Garmin Drive umožňuje vytvořit ze záznamů dvou kamer nahrávaných ve stejný čas kompozitní videa typu obraz v obraze (PIP).

- 1 V aplikaci Garmin Drive vyberte možnost **Prohlédnout video**.
- 2 Vyberte video se záběry z více kamer.
Video se záběry z více kamer jsou na miniatuře označeny ikonou více kamer . Aplikace automaticky zkombinuje videozáběry nahrané ve stejný okamžik do ikony videa z více kamer.
- 3 Pomocí tlačítek ◀ a ▶ vyberte záznam kamery, který chcete použít pro záběr přes celou obrazovku.
- 4 Posunutím úchytů na ukazateli průběhu videa doleva nebo doprava ořízněte délku videa.
- 5 Vyberte možnost **Pokračovat**.
- 6 Pomocí tlačítek ◀ a ▶ vyberte záznam kamery, který chcete použít pro menší záběr obrazu v obraze.
- 7 Vyberte roh obrazovky, kam chcete malý obraz umístit, a klepněte na **Export**.
POZNÁMKA: Při exportování videa je nutné ponechat aplikaci spuštěnou v popředí. Aplikace exportuje video PIP do telefonu.

Nastavení kamery v aplikaci Garmin Drive

Nastavení záznamu

V aplikaci Garmin Drive zvolte možnost  a vyberte vozidlo a název kamery.

Překrytí dat: Upraví typy dat zobrazovaných u videí.

Hodnota expozice: Upraví úroveň expozice ve videích.

Detekce nehod: Upraví úroveň citlivosti pro detekci nehod.

Rozlišení: Upraví rozlišení videa.

Travelapse: Zapíná nebo vypíná funkci Travelapse (*Travelapse, strana 7*).

Neuložená videa: Nastavuje, zda zařízení odstraní neuložené záznamy videa. Je-li zvolena možnost **Odstranit, je-li plné úložiště**, zařízení odstraní nejstarší neuložené video, když se zaplní paměťová karta. Je-li zvolena možnost **Okamžitě odstranit** zařízení průběžně odstraňuje neuložená videa, která jsou starší než tři minuty, a odstraní všechna neuložená videa při každém vypnutí. To je užitečné při ochraně osobních údajů. Když je vybrána možnost Okamžitě odstranit, nelze nahrávat videa Travelapse.

Nastavení nastavení

V aplikaci Garmin Drive zvolte možnost  a vyberte vozidlo a název kamery.

Dokončení nastavení: Poskytuje možnost dokončení kroků nastavení, které nebyly dokončeny během instalace.

Úložiště Vault: Nabídne možnosti dostupných předplatných služby Vault.

Připojení k síti Wi-Fi: Zobrazí aktuální stav připojení k bezdrátové síti.

Nastavení bezpečnosti a zabezpečení

V aplikaci Garmin Drive zvolte možnost  a vyberte vozidlo a název kamery.

Ochrana při parkování: Zapíná ochranu při parkování a upravuje nastavení nahrávání záznamu při zapnuté ochraně.

Nastavení systému

V aplikaci Garmin Drive zvolte možnost  a vyberte vozidlo a název kamery.

Hlasitost upozornění: Upravuje hlasitost upozornění kamery.

Jazyk: Umožňuje nastavit jazyk zařízení.

Jednotky a čas: Upraví nastavení formátu data a času.

Hlasové příkazy: Aktivuje hlasové příkazy a nastaví jazyk pro ovládání hlasem.

Příkaz pro probuzení funkce: Umožňuje změnit příkaz pro aktivaci hlasového ovládání.

Nastavení zařízení

V aplikaci Garmin Drive zvolte možnost  a vyberte vozidlo a název kamery.

Informace o zařízení: Zobrazí verzi softwaru kamery a ID jednotky.

Vyhledat aktualizace: Zkontroluje dostupné aktualizace softwaru pro zařízení.

Přiřadit k jinému vozidlu: Nastaví vozidlo používané s vybranou kamerou.

Formátovat kartu SD: Naformátuje paměťovou kartu a vymaže všechna videa a data na kartě.

Nápověda: Otevře stránku zákaznické podpory s nápovědou pro zařízení.

Obnovit: Obnoví zařízení na výchozí tovární hodnoty a zruší párování s aplikací Garmin Drive.

Odebrat zařízení: Zruší párování zařízení s aplikací Garmin Drive.

Změna názvu kamery

Název kamery můžete změnit, abyste ji odlišili od jiných kamer v síti s několika připojenými kamerami.

- 1 V aplikaci Garmin Drive vyberte kameru.
- 2 Vyberte možnost **Nastavení** > **Dokončení nastavení** > **Seřízení kamery**.
- 3 V poli **Název kamery** zvolte název kamery.

TIP: Když vyberete možnost **Vlastní**, můžete zadat vlastní název.

Nastavení

Nastavení kamery

Přejetím po obrazovce doleva otevřete menu a vyberte možnost **Settings** > **Camera**.

Resolution: Upraví rozlišení videa.

Incident Detection: Zapne nebo vypne detekci nehod a umožňuje nastavení citlivosti detekce nehod (*Detekce událostí, strana 7*).

Record Audio: Zapne nebo vypne nahrávání zvuku (*Zapnutí nebo vypnutí nahrávání zvuku, strana 7*).

Data Overlay: Upraví typy dat zobrazovaných u videí.

Temporary Videos: Určuje, zda zařízení odstraní neuložené záznamy videa. Je-li zvolena možnost **Delete When Full**, zařízení odstraní nejstarší neuložené video, když se zaplní paměťová karta. Je-li zvolena možnost **Promptly Delete** zařízení průběžně odstraňuje neuložená videa, která jsou starší než tři minuty, a odstraní všechna neuložená videa při každém vypnutí. To je užitečné při ochraně osobních údajů. Je-li zvolena možnost **Promptly Delete**, není možné zaznamenávat videa Travelapse ani neuložené video v galerii.

Exposure Value: Nastaví hodnotu expozice u videí.

Format Card: Naformátuje paměťovou kartu a vymaže všechna videa a data na kartě.

Nastavení rozlišení videa

Můžete si upravit rozlišení videozáznamu nahrávaného kamerou.

Rozlišení je šířka a výška videa v pixelech. FPS je počet snímků, které kamera zaznamená za jednu sekundu. HDR kombinuje u každého snímku různé úrovně expozice a dokáže zlepšit čistotu zobrazení ve vysokém kontrastu nebo při slabém osvětlení. Nastavení s vyšším rozlišením nebo FPS vyžaduje víc místa na paměťové kartě.

Vyberte možnost **Settings** > **Camera** > **Resolution**.

Nastavení	Rozlišení
4K, 30fps, HDR	3840 × 2160 px
1080p, 120fps	1920 × 1080 px
1080p, 30fps, HDR	1920 × 1080 px

Nastavení podpory řízení

Přejetím po obrazovce doleva otevřete menu a vyberte možnost **Settings** > **Driver Assistance**.

Camera Placement: Umožňuje označit umístění zařízení ve vozidle (*Nastavení umístění kamery, strana 6*).

Forward Collision: Upravuje citlivost funkce FCWS.

Go Alert: Zapíná nebo vypíná upozornění na displeji a zvuková upozornění v okamžiku, kdy se provoz rozjede (*Upozornění „Jedťe“, strana 13*).

Lane Departure: Upravuje nastavení pruhu (*Systém upozornění na opuštění pruhu, strana 12*).

Garmin Red Light Cameras: Upraví zvukové upozornění na kamery na semaforech.

Nastavení displeje a hlasitosti

Přejetím po obrazovce doleva otevřete menu a vyberte možnost **Settings > Display & Volume**.

Volume: Upraví hlasitost upozornění kamery a přehrávání videa.

Saving Video Tone: Zapíná a vypíná tón, který se přehraje při ukládání videa.

Brightness: Nastaví jas displeje hledáčku. Když vyberete možnost Auto Brightness, jas displeje se bude automaticky přizpůsobovat podle okolního světla.

Color Mode: Umožňuje vybrat denní nebo noční režim barev pro displej kamery. Vyberete-li možnost Auto, zařízení bude denní nebo noční barvy nastavovat automaticky podle denní doby.

Display Timeout: Umožňuje nastavit trvalé zapnutí obrazovky během připojení kamery k napájení, nebo vypnutí po minutě nečinnosti. Kamera pokračuje v nahrávání i s vypnutou obrazovkou. Červeně svítící kontrolka ukazuje, že nahrávání probíhá.

Nastavení systému

Přejetím po obrazovce doleva otevřete menu a vyberte možnost **Settings > System**.

Regulatory: Zobrazuje informace o předpisech a údaje o kompatibilitě.

Units: Nastaví měrné jednotky pro vzdálenost.

Time: Nastavuje čas a formát časového razítka.

Language: Nastaví texty zobrazované na obrazovce do zvoleného jazyka.

About: Zobrazí název kamery, číslo verze softwaru, číslo ID jednotky a informace o několika dalších softwarových funkcích.

Reset: Obnoví všechna nastavení na výchozí tovární hodnoty a zruší párování kamery s aplikací Garmin Drive. Nedojde ale ke smazání nahraných videí. Pokud chcete smazat videa na paměťové kartě, můžete kartu naformátovat ([Formátování paměťové karty, strana 2](#)).

Informace o zařízení

Stavová kontrolka

Stavová kontrolka ① označuje stav zařízení.

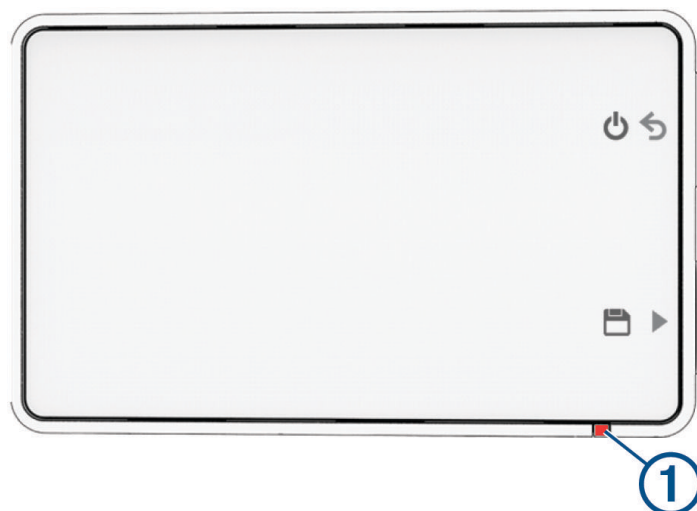

Aktivita stavové kontrolky	Stav
Svítil červeně	Probíhá nahrávání videa.
Bliká červeně	Probíhá ukládání videa. Kamera instaluje aktualizaci softwaru. Začíná nahrávání Travelapse.
Bliká pomalu červeně	Kamera je v režimu ochrany při parkování.
Vypnuto	Zařízení je vypnuté. Probíhá přehrávání, export nebo mazání videa a kamera nenahrává. Zařízení je připojeno k počítači nebo k nízkovýkonnému portu USB ve vozidle.

Čištění objektivu kamery

OZNÁMENÍ

Nepoužívejte chemické čističe a rozpouštědla, protože by mohly poškodit plastové součásti.

Pokud chcete zlepšit kvalitu videozáznamů, čistěte objektiv kamery pravidelně.

- 1 Otřete objektiv měkkým hadříkem na objektivy – může být navlhčený v izopropylalkoholu.
- 2 Nechte objektiv uschnout.

Aktualizace produktů

Na počítači si nainstalujte aplikaci Garmin Express www.garmin.com/express.

Získáte tak snadný přístup k následujícím službám pro zařízení Garmin:

- Aktualizace softwaru
- Registrace produktu

Nastavení Garmin Express

- 1 Připojte zařízení k počítači pomocí kabelu USB.
- 2 Přejděte na adresu garmin.com/express.
- 3 Postupujte podle pokynů na obrazovce.

Aktualizace zařízení pomocí aplikace Garmin Drive

Aplikace Garmin Drive vás upozorní, když je pro zařízení k dispozici aktualizace softwaru. Aktualizace lze také kdykoli ručně vyhledat.

- 1 V aplikaci Garmin Drive vyberte kameru.
 - 2 Vyberte možnost **Nastavení > Vyhledat aktualizace**.
 - 3 Vyberte **Instalovat nyní**.
Aktualizace softwaru se odešle do zařízení. Po dokončení přenosu se zobrazí upozornění.
 - 4 Odpojte zařízení od napájení a počkejte, až se vypne.
 - 5 Připojte zařízení ke zdroji napájení.
Zařízení nainstaluje aktualizaci softwaru.
- POZNÁMKA:** Během aktualizace softwaru neprobíhá nahrávání videa.

Centrum podpory Garmin

Nápovědu a informace, jako jsou například návody k produktům, často kladené dotazy, videa a zákaznická podpora, naleznete na webové stránce support.garmin.com.

Zobrazení elektronického štítku s informacemi o předpisech a údajích o kompatibilitě

- 1 V menu nastavení přejděte na konec nabídky.
- 2 Vyberte možnost **System > Regulatory**.

Restartování zařízení

Přestane-li zařízení fungovat, můžete jej restartovat.

Na 12 sekund podržte tlačítko napájení.

Technické údaje

Rozsah provozních teplot	-20 až 60 °C (-4 až 140 °F)
Rozsah nabíjecí teploty	0 až 60 °C (32 až 140 °F)
Vstupní napětí	4,75 až 5,25 V DC, 1 A
Bezdrátové frekvence	2,4 GHz při maximální hodnotě 18,3 dBm 5,1 GHz při maximální hodnotě 17,3 dBm 5,7 GHz při maximální hodnotě 10,8 dBm
Video kodek	HEVC (H.265)

Specifikace paměťové karty

Kamera vyžaduje paměťovou kartu s uvedenými specifikacemi. Seznam doporučených paměťových karet najdete na stránce garmin.com/dashcamcards.

Typ	microSDHC nebo microSDXC
Kapacita	8 až 512 GB
Rychlostní třída	Třída 10 nebo vyšší
Systém souborů	exFAT

Dodatek

Kabel trvalého napájení

Constant Power Cable je trvale zapnutý 12V napájecí adaptér, který se připojuje k portu OBD II vozidla. Zařízení může po vypnutí zapalování po určitou dobu napájet až dvě palubní kamery.

Podrobnější informace najdete na webu garmin.com, kde si Constant Power Cable můžete také koupit.

Začínáme

⚠ VAROVÁNÍ

Když zařízení instalujete do vozidla, je nutné instalaci provést bezpečně, aby žádný prvek nepřekážel ovládání vozidla, například pedálům nebo nohám řidiče. Pokud nějaký prvek překáží ovládacím prvkům vozidla nebo nohám řidiče, může dojít k nehodě s následkem škody na majetku a vážného nebo smrtelného zranění.

Pokud po připojení zařízení zaznamenáte změnu chování motoru, ihned zařízení odpojte a kontaktujte zákaznickou podporu Garmin. Pokud zařízení u vašeho konkrétního modelu vozidla ovlivňuje chování motoru nebo funkci plynového pedálu, nepoužívejte ho. Problémy s výkonem motoru nebo akcelerací mohou vést k nehodě s následkem škody na majetku a vážného nebo smrtelného zranění.

OZNÁMENÍ

Prostudujte si záruční podmínky vozidla a návod k obsluze a zjistěte si, jestli produkt s konektorem OBD II neruší záruku vozidla nebo neupravuje její podmínky. Společnost Garmin nenesе žádnou odpovědnost za případné náklady související s opravou vozidla nebo zneplatněnou zárukou.

Instalace zařízení

- 1 Nastavte časový spínač ([Časový spínač, strana 24](#)).
- 2 Připojte zařízení k portu OBD II ve vozidle.
Port OBD II se obvykle nachází pod palubní deskou na straně řidiče. Umístění portu OBD II se může u každého modelu a značky vozidla lišit. Další informace naleznete v návodu k obsluze vozidla.
- 3 Sloupněte ochrannou fólii z jednoho suchého zipu a přitiskněte ho pevně na stranu zařízení, kde se nachází port. Držte suchý zip přitisknutý po dobu 10 sekund.

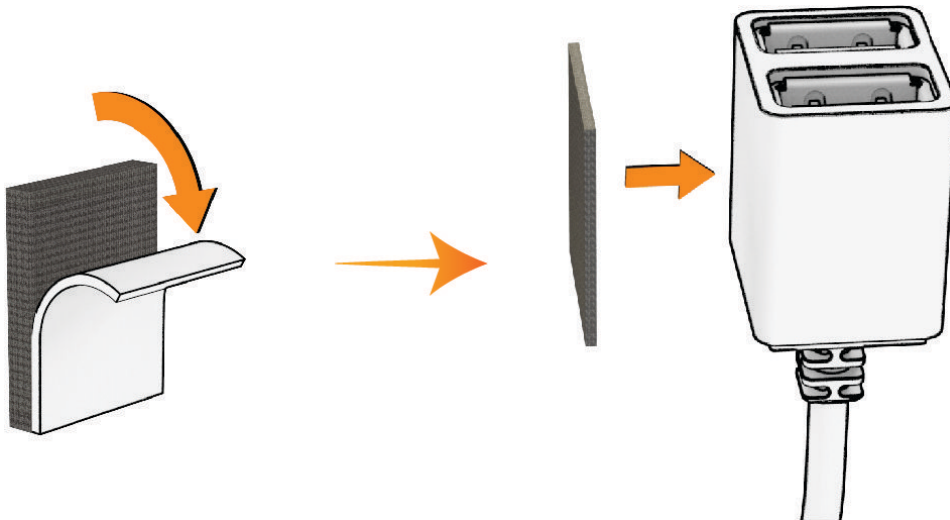

- 4 Místo, kam budete chtít zařízení upevnit, očistěte vodou nebo lihem a vysušte tkaninou, která nezanechává vlákna.
- 5 Nechte povrch zcela uschnout.
- 6 Sloupněte ochrannou fólii z druhého suchého zipu a přitiskněte ho pevně na místo, kam budete chtít zařízení upevnit. Držte suchý zip přitisknutý po dobu 10 sekund.

- 7 Přitisknutím suchého zipu na zařízení na suchý zip upevněný na vozidle připevněte zařízení do požadované pozice.

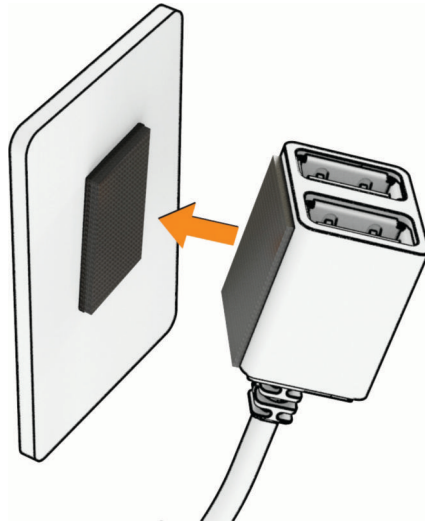

- 8 Zapojte napájecí kabel USB ze zařízení Garmin Dash Cam do portu USB na Constant Power Cable.

Časový spínač

Časový spínač ① určuje dobu, po kterou zařízení pokračuje v napájení i poté, kdy vozidlo opustíte. Zařízení se začne znovu napájet v okamžiku detekce pohybu nebo když znovu nastoupíte a nastartujete.

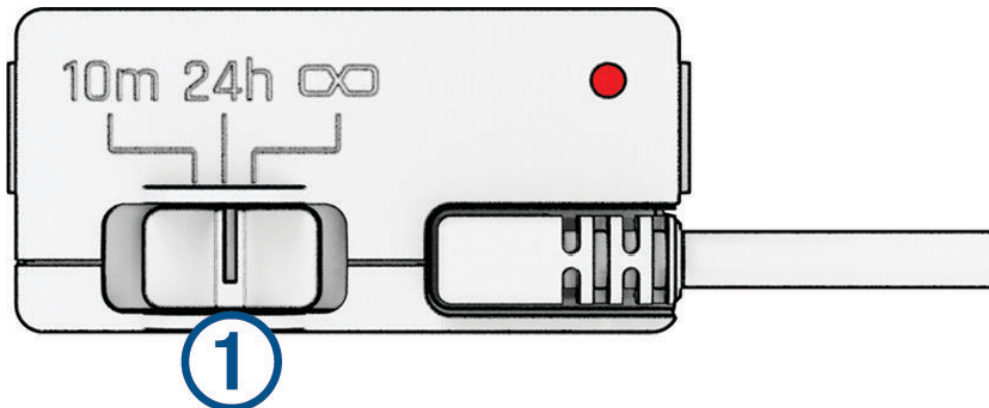

10m	10 minut
24h	24 hodin
∞	Stálé monitorování

Pokud chcete, aby zařízení zůstalo vypnuté, dokud znovu nenastoupíte, vyberte možnost 10m.
Pokud chcete, aby zařízení fungovalo i v zaparkovaném vozidle, vyberte možnost 24h nebo ∞.

Stavová kontrolka

Stavová kontrolka označuje stav zařízení.

Aktivita stavové kontrolky	Stav
Červená	Zařízení napájí připojená zařízení.
Bliká červeně	Čas vypršel a zařízení už nenapájí připojená zařízení.
Vypnuto	Do zařízení je dodáváno nižší napětí než 12 V. Funkce ochrany baterie před vybitím zařízení vypne, aby nedošlo k poškození baterie.

Technické údaje

Provozní teplota	-20 až 45 °C (-4 až 113 °F)
Vstup	12 až 16 V, max. 1,6 A.
Výstup	5 V DC, každý 1,5 A (celkem 3,0 A)
Napětí funkce ochrany baterie před vybitím	12 V

Kabel pro parkovací režim

Doplňkový kabel pro parkovací režim připojuje kameru k trvalému zdroji napájení a umožňuje jí nahrávat video v době, kdy je vozidlo zaparkované a zapalování je vypnuté.

Podrobnější informace najdete na webu garmin.com, kde si kabel můžete také koupit.

Schéma vedení kabelu pro parkovací režim



Položka	Barva vodiče	Funkce vodiče
①	Černá	Uzemnění
②	Žlutá	Baterie (12 V)
③	Červená	Příslušenství (12 V)

Připojení doplňkového kabelu pro parkovací režim k napájení

UPOZORNĚNÍ

Společnost Garmin důrazně doporučuje, aby zařízení instalovala zkušená osoba kvalifikovaná v oboru elektrických systémů. Nesprávné zapojení napájecího kabelu může vést k poškození vozidla nebo baterie a může způsobit zranění osob.

- 1 Veďte kabel pro parkovací režim k místu, kde vozidlo disponuje trvalým zdrojem napájení, spínaným zdrojem a připojením k uzemnění.
- 2 Vodič **BATT** připojte ke zdroji trvalého napájení.
- 3 Vodič **ACC** připojte ke spínanému zdroji napájení.
- 4 Vodič **GND** připojte k neizolovanému kovovému místu na karosérii vozidla pomocí některého ze stávajících šroubů nebo vrutů.
- 5 Doplňkový kabel pro parkovací režim zapojte do portu USB kamery.

Odstranění problémů

Kamera se při provozu zahřívá

Kamery Garmin jsou určeny pro použití v automobilech. Je proto normální a očekávané, že se výrobek na přímém slunci zahřeje na vyšší teplotu a zůstane plně funkční. Zařízení zůstane bezpečné pro používání, i když jeho teplota překročí předepsanou maximální okolní provozní teplotu. Vždy dodržujte pokyny pro provoz a údržbu zařízení uvedené v návodu k obsluze.

Paměťová karta je už dlouho používána a potřebuje vyměnit.

Paměťové karty microSD® se po mnohonásobném přepisování opotřebují. Pravidelné formátování paměťové karty může prodloužit její životnost a zlepšit výkonnost. Vzhledem k tomu, že palubní kamera nepřetržitě nahrává, bude pravděpodobně nutné paměťovou kartu pravidelně měnit (*Instalace paměťové karty, strana 2*). Zařízení odhalí chyby paměťové karty automaticky a upozorní vás, až přijde čas ji naformátovat nebo vyměnit. Budete-li dodržovat následující pokyny, prodloužíte životnost paměťové karty.

- Naformátujte paměťovou kartu alespoň jednou za šest měsíců (*Formátování paměťové karty, strana 2*).
- Pokud zařízení zobrazuje chybové hlášení týkající se paměťové karty, nejprve zkuste paměťovou kartu naformátovat (*Formátování paměťové karty, strana 2*) a poté v případě potřeby paměťovou kartu vyměňte (*Instalace paměťové karty, strana 2*).
- Zařízení vypněte, případně zapněte funkci **Ochrana při parkování**, když vozidlo není v pohybu. Pokud zařízení není připojeno do elektrické zásuvky nastartovaného vozidla, musíte ho vypnout, pokud vozidlo právě nepoužíváte, abyste zabránili nahrávání nepotřebných záběrů.
- Použijte paměťovou kartu s větší úložnou kapacitou. Jelikož se paměťové karty s větší úložnou kapacitou přepisují méně často, obvykle vydrží déle.
- Použijte vysoce kvalitní paměťovou kartu o třídě rychlosti 10 nebo vyšší.
- Kupte si náhradní paměťovou kartu od renomovaného výrobce a ověřeného prodejce.

Moje videozáznamy jsou rozmazané

- Očistěte objektiv kamery (*Čištění objektivu kamery, strana 21*).
- Očistěte čelní sklo před vaší kamerou.
- Zkontrolujte čistotu čelního skla před vaší kamerou a je-li potřeba, zařízení posuňte.

Moje videozáznamy jsou trhané nebo neúplné

- Pokud chcete, aby vaše kamera pracovala co nejlépe, použijte vysoce kvalitní paměťovou kartu o třídě rychlosti 10 nebo vyšší. Seznam doporučených paměťových karet najdete na stránce garmin.com/dashcamcards.

Pomalejší paměťová karta nemusí zaznamenávat video dostatečně rychle.

- Pokud si prohlížíte videa ve smartphonu pomocí bezdrátového připojení ke kameře, zkuste si je prohlédnout na jiném místě, kde není takové rušení bezdrátového přenosu, nebo zkuste videa přenést do smartphonu (*Úprava a exportování videa, strana 17*).
- Přeneste důležité záznamy do počítače nebo smartphonu a naformátujte paměťovou kartu (*Formátování paměťové karty, strana 2*).
- Pokud zařízení zobrazuje chybové hlášení týkající se paměťové karty, nejprve zkuste paměťovou kartu naformátovat (*Formátování paměťové karty, strana 2*) a poté v případě potřeby paměťovou kartu vyměňte (*Instalace paměťové karty, strana 2*).
- Aktualizujte software svého zařízení na nejnovější verzi (*Aktualizace produktů, strana 21*).

