

**GARMIN®**

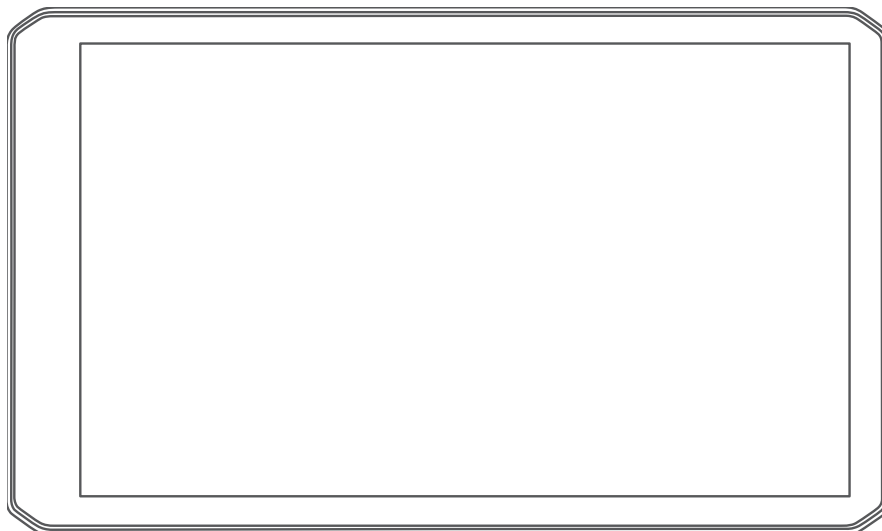

**DĚZL™ OTR610 / OTR710 / LGV610 /  
LGV710**

---

**Návod k obsluze**

© 2022 Garmin Ltd. nebo její dceřiné společnosti

Všechna práva vyhrazena. Na základě autorských zákonů není povoleno tento návod kopírovat (jako celek ani žádnou jeho část) bez písemného souhlasu společnosti Garmin. Společnost Garmin si vyhrazuje právo změnit nebo vylepšit svoje produkty a provést změny v obsahu tohoto návodu bez závazku vyznamet o takových změnách nebo vylepšeních jakoukoli osobu nebo organizaci. Aktuální aktualizace a doplňkové informace o použití tohoto produktu naleznete na webu na adrese [www.garmin.com](http://www.garmin.com).

Garmin® a logo společnosti Garmin jsou ochranné známky společnosti Garmin Ltd. nebo jejích dceřiných společností registrované v USA a dalších zemích. Tyto ochranné známky nelze používat bez výslovného souhlasu společnosti Garmin.

dězl™, Garmin eLog™, Garmin Express™ a myTrends™ jsou ochranné známky společnosti Garmin Ltd. nebo jejích dceřiných společností. Tyto ochranné známky nelze používat bez výslovného souhlasu společnosti Garmin.

Android™ je ochranná známka společnosti Google LLC. Apple®, iPhone® a Mac® jsou ochranné známky společnosti Apple Inc. registrované v USA a dalších zemích. Značka slova BLUETOOTH® a logo jsou majetkem společnosti Bluetooth SIG, Inc. a jakékoli použití tohoto názvu společností Garmin podléhá licenci. Love's® a Love's Travel Stops® jsou registrované ochranné známky společnosti Love's Travel Stops & Country Stores, Inc. microSD® a logo microSDHC jsou ochrannými známkami společnosti SD-3C, LLC. Pilot Flying J™ a Pilot Flying J Travel Centers™ jsou ochranné známky společnosti Pilot Travel Centers LLC a jejích přidružených společností. PrePass® je ochranná známka společnosti PrePass Safety Alliance. TripAdvisor® je registrovaná ochranná známka společnosti TripAdvisor LLC. TruckDown™ je ochranná známka společnosti TruckDown Info International, Inc. Wi-Fi® je registrovaná značka společnosti Wi-Fi Alliance Corporation. Windows® je registrovaná ochranná známka společnosti Microsoft Corporation v USA a dalších zemích.

# Obsah

<b>Začínáme.....</b>	<b>1</b>	Uživatelské body zajmu.....	17
Přehled zařízení dězl OTR610 / LGV610 a dězl OTR710 / LGV710.....	1	Instalace softwaru POI Loader.....	17
Co je třeba vzít v úvahu při montáži.....	2	Hledání bodů zájmu.....	17
Upevnění a napájení zařízení dězl OTR610 / LGV610 ve vozidle.....	3	Nástroje pro hledání.....	17
Upevnění a napájení zařízení dězl OTR710 / LGV710 ve vozidle.....	5	Hledání křižovatky.....	17
Zapnutí nebo vypnutí zařízení.....	7	Hledání polohy pomocí souřadnic... ..	17
Příjem signálů GPS.....	8	Parkoviště.....	18
Ikony stavové lišty.....	8	Hledání parkovacích míst pro nákladní vozy.....	18
Používání tlačítek na displeji.....	8	Hledání parkovacích míst pro nákladní vozy v Evropě.....	18
Úprava hlasitosti.....	9	Vyhledání parkování v blízkosti aktuální polohy.....	18
Používání mixéru zvuku.....	9	Vyhledání parkování v blízkosti určené polohy.....	18
Nastavení jasu obrazovky.....	9	Zobrazení naposledy nalezených pozic.....	18
<b>Profily vozidla.....</b>	<b>9</b>	Vymazání seznamu naposledy nalezených poloh.....	18
Přidání profilu vozidla.....	9	Zobrazení aktuálních informací o poloze.....	18
Profil automobilu.....	9	Vyhledání záchranných složek a paliva.....	19
Přepnutí profilu vozidla.....	10	Získání popisu trasy do aktuální polohy.....	19
Změna informací o přívěsu.....	10	Ukládání poloh.....	19
Úprava profilu vozidla.....	10	Uložení polohy.....	19
<b>Asistenční funkce a upozornění pro řidiče.....</b>	<b>11</b>	Uložení aktuální polohy.....	19
Aktivace nebo deaktivace upozornění pro řidiče.....	11	Úprava uložené polohy.....	19
Kamery na semaforech a rychlostní radary.....	12	Přiřazení kategorií k uložené poloze.....	20
<b>Vyhledávání a ukládání poloh.....</b>	<b>12</b>	Odstranění uložené polohy.....	20
Hledání polohy prostřednictvím řádku pro vyhledávání.....	13	<b>Navigace k cíli.....</b>	<b>20</b>
Nalezení adresy.....	13	Trasy.....	20
Výsledky hledání polohy.....	14	Zahájení trasy.....	20
Změna oblasti vyhledávání.....	15	Zahájení trasy s použitím mapy.....	21
Body zájmu.....	15	Cesta domů.....	21
Hledání bodů zájmu pro nákladní vozy.....	15	Vaše trasa na mapě.....	22
Hledání bodů zájmu aplikace TruckDown®.....	16	Zobrazení oblíbených tras pro nákladní vozy na mapě.....	23
Hledání pozice podle kategorie.....	16	Aktivní navádění do jízdnic pruhů..	23
Tripadvisor.....	16	Sledování odboček a změn směru jízdy.....	23
Navigace k bodům zájmu uvnitř budovy.....	17	Zobrazení celé trasy na mapě.....	23
		Plánování příjezdu.....	23
		Příjezd do cíle.....	24
		Ukončení jízdy nákladního vozidla... ..	24

Parkování v blízkosti cíle.....	25	Deaktivace funkcí Bluetooth (iPhone®).....	35
Změna aktivní trasy.....	25	Bluetooth hlukový stav funkce.....	35
Přidání pozice k trase.....	25	Chytrá oznámení.....	35
Tvarování trasy.....	25	Přijímání oznámení.....	36
Použití objížďky.....	26	Zobrazení seznamu oznámení.....	36
Změna režimu pro výpočet trasy.....	26	Vyhledání adresy nebo lokality pomocí aplikace dězl.....	37
Zastavení trasy.....	26	Volání pomocí sady handsfree.....	37
Používání navržených tras.....	26	Uskutečnění hovoru.....	37
Objížďka zpoždění, mýtného a oblastí.....	26	Příjem hovoru.....	37
Objížďka zpoždění na trase.....	26	Použití historie volání.....	38
Funkce vyhnutí se silnicím.....	26	Používání možností v průběhu hovoru.....	38
Objížďka nízkooemisních zón.....	27	Uložení telefonního čísla domů.....	38
Vlastní objížďky.....	27	Odstranění spárovaného telefonu.....	38
<b>Používání mapy.....</b>	<b>28</b>	<b>Doprava.....</b>	<b>39</b>
Nástroje mapy.....	28	Příjem dopravních informací pomocí smartphonu.....	39
Zobrazení nástroje mapy.....	29	Příjem dopravních informací pomocí přijímače dopravních informací.....	39
Po cestě.....	29	Předplatné přijímače dopravních informací.....	39
Zobrazení nadcházejících poloh.....	29	Zapnutí možnosti Doprava.....	40
Přizpůsobení kategorií Po cestě.....	29	Zobrazení dopravy na mapě.....	40
Města před vámi.....	29	Vyhledávání dopravních událostí.....	40
Zobrazení blížících se měst a služeb u dálnice.....	29	<b>Nástroje pro vozidlo a řidiče.....</b>	<b>40</b>
Symbole varování a upozornění.....	30	Plánování přestávek.....	40
Varování týkající se omezení.....	30	Doporučená přestávka.....	41
Varování týkající se stavu silnice.....	31	Spuštění časovače přestávek.....	41
Upozornění.....	31	Pozastavení a vynulování časovače přestávek.....	41
Informace o cestě.....	31	Úprava hodin jízdy.....	41
Zobrazení dat cesty na mapě.....	31	Úprava denního limitu jízdy.....	41
Zobrazení stránky Informace o cestě.....	32	Garmin eLog.....	41
Vynulování informací o cestě.....	32	Nastavení funkcí Garmin eLog v zařízení dězl.....	41
Zobrazení nadcházející dopravy.....	33	Zobrazení informací Garmin eLog ve vašem zařízení dězl.....	42
Zobrazení dopravy na mapě.....	33	Zobrazení událostí diagnostiky a poruchy Garmin eLog.....	42
Vyhledávání dopravních událostí.....	33	IFTA.....	42
Přizpůsobení mapy.....	33	Zadání údajů o palivu.....	42
Přizpůsobení vrstev mapy.....	33	Úprava údajů o palivu.....	43
Změna datového pole mapy.....	33	Zobrazení a prohlížení souhrnu podle jurisdikcí.....	43
Změna perspektivy mapy.....	33		
<b>Služby Live, dopravní informace a propojení s telefonem.....</b>	<b>34</b>		
Párování se smartphonem.....	34		
Deaktivace funkcí Bluetooth (Android™).....	34		

Úpravy a exportování zpráv o cestě.....	43	Přehrávač hudby.....	50
Zobrazení exportovaných souhrnů podle jurisdikcí a zpráv o cestě.....	43	Přidání přehrávače hudby do mapy.....	50
Zaznamenávání historie servisu.....	44	Aplikace Garmin PowerSwitch™.....	51
Přidání kategorií servisu.....	44	Aktivace vypínače.....	51
Odstranění kategorií servisu.....	44	Vypnutí všech spínačů.....	51
Přejmenování kategorií servisu.....	44	Přízpusobení tlačítka.....	52
Odstranění záznamů servisu.....	44	Přiřazení spínače ovládacímu vstupu.....	52
Úprava záznamu servisu.....	44	Přidání vlastního rozložení.....	52
PrePass®.....	45	Postupy.....	53
Věrnostní programy.....	45	<b>Nastavení.....</b>	<b>54</b>
<b>Hlasový příkaz.....</b>	<b>45</b>	Nastavení mapy a vozidla.....	54
Tipy pro hlasové pokyny.....	45	Aktivace map.....	54
Aktivace navigace Garmin aktivované hlasem.....	45	Nastavení navigace.....	55
Kontrola času příjezdu do cíle.....	45	Nastavení režimu výpočtu.....	55
Uskutečnění telefonního hovoru pomocí hlasového příkazu.....	46	Nastavení simulované polohy.....	55
Změna nastavení zařízení hlasem.....	46	Nastavení bezdrátové sítě.....	56
<b>Používání aplikací.....</b>	<b>46</b>	Nastavení podpory řízení.....	56
Prohlížení návodu k obsluze v zařízení.....	46	Nastavení varovných bodů.....	56
Zobrazení předpovědi počasí.....	46	Nastavení couvací kamery.....	56
Zobrazení počasí poblíž jiného města.....	46	Nastavení displeje.....	57
Zobrazení meteorologického radaru.....	46	Nastavení dopravy.....	57
Zobrazení upozornění na nepříznivé počasí.....	47	Nastavení jednotek a času.....	57
Kontrola stavu vozovky.....	47	Nastavení času.....	57
Plánovač tras.....	47	Nastavení jazyka a klávesnice.....	57
Plánování trasy.....	47	Nastavení zařízení a soukromí.....	58
Úprava a změna pořadí poloh na trase.....	48	Vynulování dat a nastavení.....	58
Změna možností trasování pro trasu.....	48	<b>Informace o zařízení.....</b>	<b>58</b>
Navigace k uložené trase.....	48	Zobrazení elektronického štítku s informacemi o předpisech a údajích o kompatibilitě.....	58
Úprava a uložení aktivní trasy.....	48	Technické údaje.....	59
Dopravní kamery photoLive.....	48	Nabíjení zařízení.....	59
Prohlížení a uložení dopravních kamer photoLive.....	49	<b>Údržba zařízení.....</b>	<b>59</b>
Zobrazení dopravních kamer photoLive na mapě.....	49	Centrum podpory Garmin.....	59
Uložení dopravní kamery.....	49	Aktualizace map a softwaru.....	59
Zobrazení předchozích tras a cílů.....	49	Připojení k síti Wi-Fi.....	60
		Aktualizace map a softwaru prostřednictvím sítě Wi-Fi.....	60
		Aktualizace map a softwaru pomocí služby Garmin Express.....	61
		Péče o zařízení.....	62
		Čištění vnějšího krytu.....	63

Čištění dotykové obrazovky.....	63
Zabránění krádeži.....	63
Restartování zařízení.....	63
Vyjmutí zařízení, kolébky a přísavného držáku.....	63
Vyjmutí zařízení z kolébky.....	63
Vyjmutí kolébky z přísavného držáku.....	63
Vyjmutí přísavného držáku z čelního skla.....	63
Výměna pojistky v napájecím kabelu do vozidla.....	64

## **Odstranění problémů..... 64**

Přísavný držák na čelním skle nedrží... 64	64
Zařízení nevyhledává satelitní signály.....	64
Zařízení se ve vozidle nenabíjí.....	64
Baterie nevydrží příliš dlouho nabitá....	64
Moje zařízení se nepřipojí k telefonu... 65	65

## **Dodatek..... 65**

Garmin PowerSwitch.....	65
Co je třeba vzít v úvahu při montáži.....	65
Instalace zařízení.....	66
Otevření předního krytu.....	67
Připojení příslušenství.....	68
Připojení ovládacího vstupu.....	69
Připojení zařízení k napájení ve vozidle.....	69
Párování s navigačním zařízením Garmin.....	70
Technické údaje zařízení Garmin PowerSwitch.....	70
Odstranění problémů.....	70
Vložení paměťové karty s mapami a daty.....	71
Správa dat.....	71
Informace o paměťových kartách....	71
Připojení zařízení k počítači.....	71
Přenos dat z počítače.....	71
Odpojení kabelu USB.....	72
Zobrazení stavu signálu GPS.....	72
Nákup doplňkových map.....	72
Zakoupení příslušenství.....	72

# Začínáme

## VAROVÁNÍ

Přečtěte si leták *Důležité bezpečnostní informace a informace o produktu* vložený v obalu s výrobkem. Obsahuje varování a další důležité informace.

- Aktualizujte software a mapy zařízení (*Aktualizace map a softwaru*, strana 59).
- Namontujte zařízení do vozidla a připojte je ke zdroji napájení (*Co je třeba vzít v úvahu při montáži*, strana 2).
- Vyhledejte signály GPS (*Příjem signálů GPS*, strana 8).
- Upravte hlasitost (*Úprava hlasitosti*, strana 9) a jas displeje (*Nastavení jasu obrazovky*, strana 9).
- Nastavte profil vozidla (*Přidání profilu vozidla*, strana 9).
- Navigujte do cíle (*Zahájení trasy*, strana 20).

## Přehled zařízení dězí OTR610 / LGV610 a dězí OTR710 / LGV710



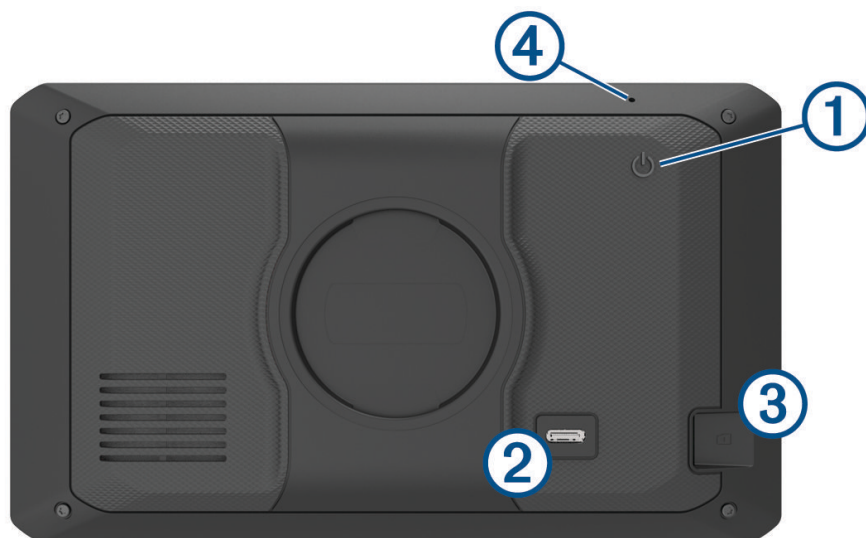

①	Zapínací tlačítko
②	Napájecí a datový port USB
③	Slot pro mapovou a paměťovou kartu
④	Mikrofon pro funkci Hlasový příkaz nebo volání handsfree

## Co je třeba vzít v úvahu při montáži

- Při instalaci zařízení dbejte na to, aby nebránilo řidiči ve výhledu na silnici.

### **⚠ VAROVÁNÍ**

Je na vaší odpovědnosti zvolit takové místo instalace, které splní všechny platné zákony a předpisy, a nebude blokovat váš výhled na silnici během bezpečné obsluhy vozidla.

- Vyberte místo, které umožňuje bezpečné vedení napájecího kabelu.

### **⚠ VAROVÁNÍ**

Při instalaci zařízení do vozidla instalujte zařízení a napájecí kabel bezpečně tak, aby nepřekážely ovládacím prvkům vozidla. Zásah do ovládacích prvků vozidla může vést ke kolizi, která může mít za následek zranění nebo smrt.

- Zvolte místo, které je snadno dosažitelné.
- Před instalací držáku důkladně očistěte čelní sklo.



## Upevnění a napájení zařízení dězl OTR610 / LGV610 ve vozidle

### VAROVÁNÍ

Tento produkt obsahuje lithiovou baterii. Aby se zabránilo možnosti úrazu nebo poškození produktu způsobenému vystavením baterie extrémnímu teplu, neponechávejte přístroj na přímém slunečním světle.

Než začnete zařízení používat v provozu na baterie, měli byste je nabít.

- 1 Přitiskněte přísavku na čelní sklo a současně otočte páčku ① dozadu směrem k čelnímu sklu.

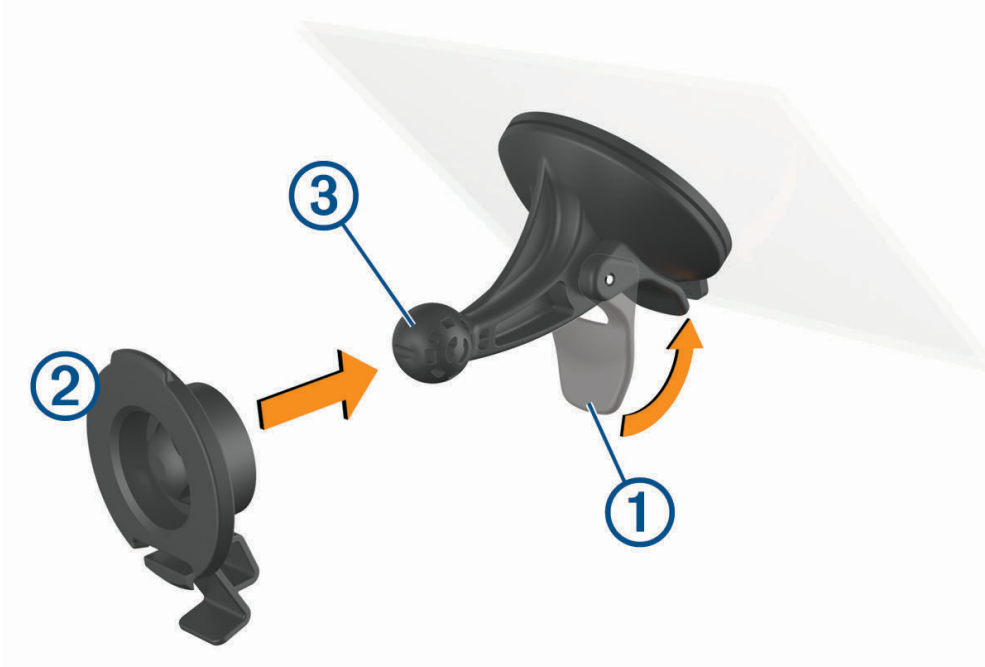

- 2 Zatlačte držák ② na kuličku přísavky ③, dokud nezaklapne na místo.

3 Napájecí kabel do vozidla zapojte do napájecího a datového portu USB ④ na zařízení.

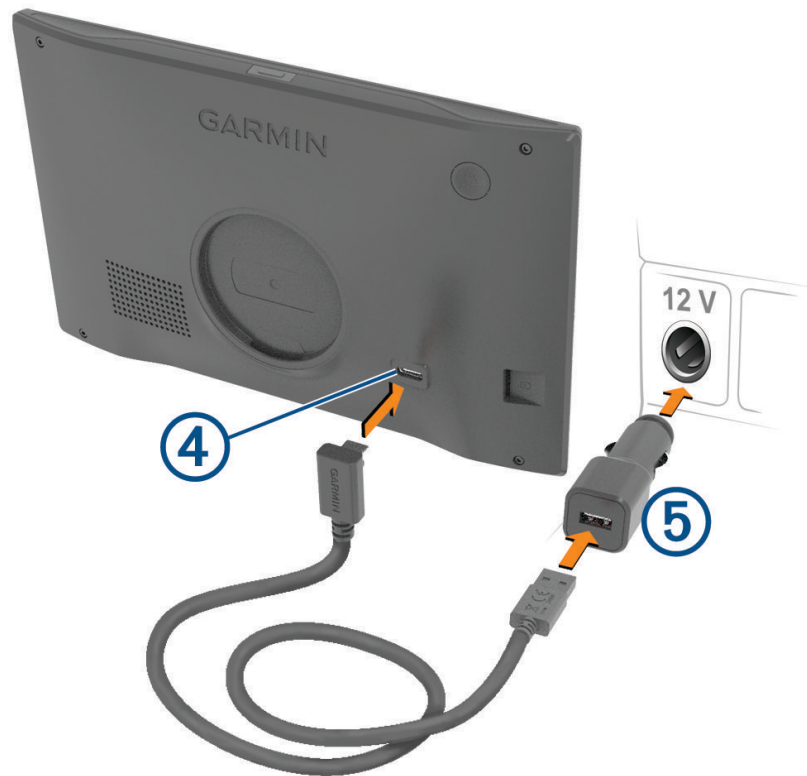

4 Druhý konec napájecího kabelu do vozidla zapojte do napájecího adaptéru do vozidla ⑤.

5 Zapojte napájecí adaptér do vozidla do elektrické zásuvky ve vozidle.

6 Vložte jazýček na horní straně držáku do drážky na zadní straně zařízení a zatlačte spodní část držáku do zařízení, dokud nezaklapne.



## Upevnění a napájení zařízení dězl OTR710 / LGV710 ve vozidle

### **⚠ VAROVÁNÍ**

Tento produkt obsahuje lithiovou baterii. Aby se zabránilo možnosti úrazu nebo poškození produktu způsobenému vystavením baterie extrémnímu teplu, neponechávejte přístroj na přímém slunečním světle.

Než začnete zařízení používat v provozu na baterie, měli byste je nabít.

- 1 Přitiskněte přísavku na čelní sklo a současně otočte páčku ① dozadu směrem k čelnímu sklu.

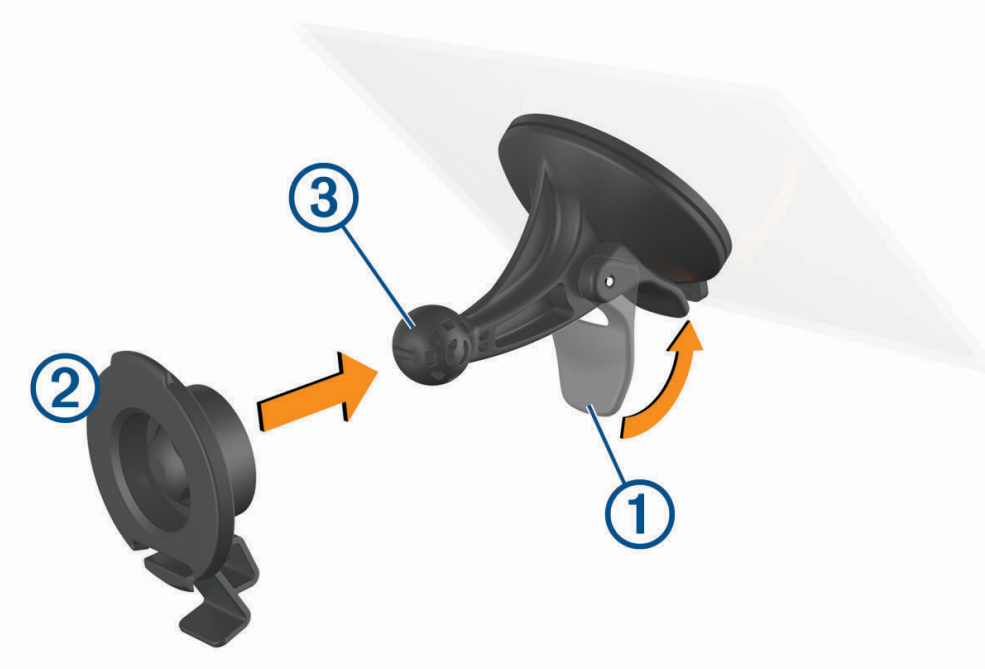

- 2 Zatláče držák ② na kuličku přísavky ③, dokud nezaklapne na místo.

3 Napájecí kabel do vozidla zapojte do napájecího a datového portu USB ④ na zařízení.

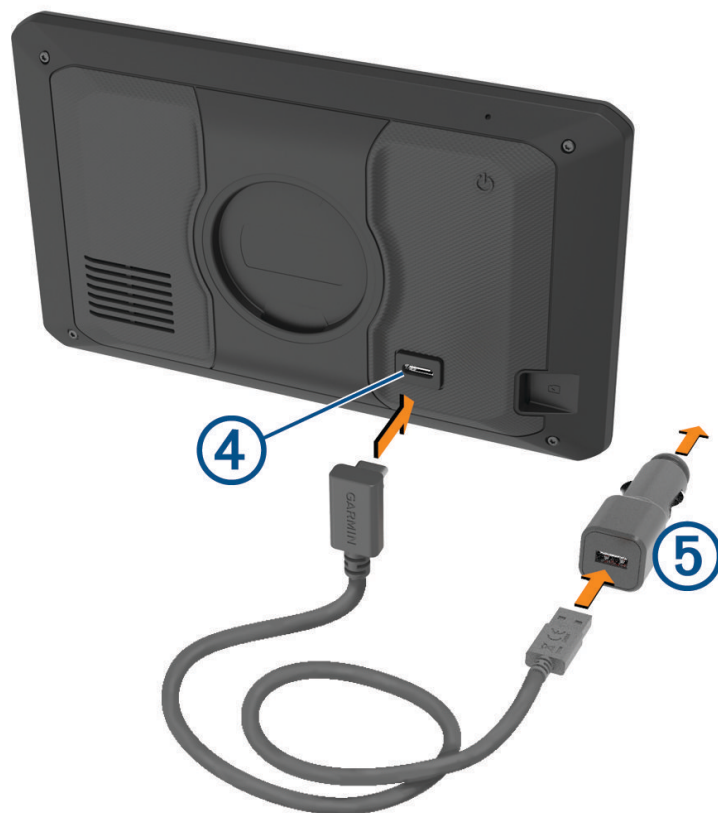

4 Druhý konec napájecího kabelu do vozidla zapojte do napájecího adaptéru do vozidla ⑤.

5 Zapojte napájecí adaptér do vozidla do elektrické zásuvky ve vozidle.

6 Vložte jazýček na horní straně držáku do drážky na zadní straně zařízení a zatlačte spodní část držáku do zařízení, dokud nezaklapne.



## Zapnutí nebo vypnutí zařízení

- Zařízení zapnete stisknutím zapínacího tlačítka ① nebo připojením zařízení k napájení.



- Chcete-li zařízení uvést do úsporného režimu, stiskněte na zapnutém zařízení zapínací tlačítko. V úsporném režimu je obrazovka vypnutá a zařízení využívá pouze malé množství energie, ale je okamžitě připraveno k použití.  
**TIP:** Zařízení můžete nabít rychleji, pokud jej během nabíjení přepnete do úsporného režimu.
- Chcete-li zařízení zcela vypnout, stiskněte a podržte zapínací tlačítko, dokud se na obrazovce nezobrazí výzva, a poté vyberte položku **Vypnout**. Výzva se zobrazí po pěti sekundách. Pokud zapínací tlačítko uvolníte před zobrazením výzvy, zařízení vstoupí do úsporného režimu.

## Příjem signálů GPS

Když zapnete navigační zařízení, musí přijímač GPS shromáždit data satelitů a stanovit aktuální polohu. Čas požadovaný pro vyhledání družicových signálů se liší v závislosti na několika faktorech, např. jak daleko se nacházíte od místa, kde jste naposledy použili navigační zařízení, zda máte jasný výhled na nebe, a na době od posledního použití navigačního zařízení. Při prvním zapnutí navigačního zařízení může vyhledání družicových signálů trvat několik minut.

- 1 Zapněte zařízení.
- 2 Počkejte, až zařízení nalezne satelity.
- 3 V případě potřeby vezměte přístroj do otevřeného prostoru, dál od vysokých budov a stromů.

Ikona  na stavové liště udává sílu signálu. Když je síla signálu alespoň do poloviny, je zařízení připraveno k navigaci.







## Ikony stavové lišty

Stavová lišta se nachází v horní části hlavního menu. Ikony na stavové liště zobrazují informace o funkcích v zařízení. Volbou některých ikon lze změnit nastavení nebo zobrazit další informace.



	Stav signálu GPS. Přidržením si zobrazíte přesnost GPS a informace o vyhledaných satelitech ( <i>Zobrazení stavu signálu GPS, strana 72</i> ).
	Stav technologie Bluetooth®. Výběrem zobrazíte možnost Nastavení Bluetooth ( <i>Nastavení bezdrátové sítě, strana 56</i> ).
	Síla signálu Wi-Fi. Vyberte, pokud chcete změnit nastavení Wi-Fi ( <i>Nastavení bezdrátové sítě, strana 56</i> ).
	Připojeno pro volání handsfree. Výběrem uskutečníte hovor ( <i>Volání pomocí sady handsfree, strana 37</i> ).
	Aktivní profil vozidla. Výběrem zobrazíte nastavení profilu vozidla ( <i>Úprava profilu vozidla, strana 10</i> ).
	Stav Garmin eLog™. Vyberte, pokud chce zobrazit aktuální informace o zařízení ELD. Když je ikona modrá, je zařízení připojeno k aplikaci Garmin eLog.
<b>9:10</b>	Aktuální čas. Po výběru můžete nastavit čas ( <i>Nastavení času, strana 57</i> ).
	Úroveň nabití baterie.
	Stav připojení aplikace dězl ( <i>Párování se smartphonem, strana 34</i> ).
<b>53°C</b>	Teplota. Výběrem zobrazíte předpověď počasí ( <i>Zobrazení předpovědi počasí, strana 46</i> ).

## Používání tlačítek na displeji

Tlačítka na displeji umožňují procházet stránkami, menu a možnostmi menu v zařízení.

- Volbou tlačítka  se vrátíte na předchozí obrazovku menu.
- Podržením tlačítka  se rychle vrátíte do hlavního menu.
- Volbou tlačítka  nebo  můžete procházet v seznamech nebo menu.
- Podržením tlačítka  nebo  umožníte rychlejší procházení.
- Volbou tlačítka  zobrazíte kontextové menu možností pro aktuální obrazovku.

## Úprava hlasitosti

- 1 Vyberte možnost .
- 2 Vyberte možnost:
  - Pomocí posuvníku upravte hlasitost.
  - Volbou možnosti  zařízení ztlumíte.
  - Pomocí zaškrtačích políček můžete aktivovat a deaktivovat další možnosti zvuku.

## Používání mixéru zvuku

Mixér zvuku můžete použít k nastavení úrovně hlasitosti pro různé typy zvukových formátů, jako jsou navigační pokyny nebo telefonní hovory. Úroveň každého typu zvukového formátu je procentem hlavní hlasitosti.

- 1 Vyberte možnost .
- 2 Vyberte možnost **Mixér**.
- 3 Pomocí posuvníku nastavte hlasitost pro každý typ zvukového formátu.

## Nastavení jasu obrazovky

- 1 Vyberte možnost  > **Displej** > **Jas**.
- 2 Pomocí posuvníku upravte jas.

# Profily vozidla

### **VAROVÁNÍ**

Zadání profilu vozidla nezaručuje, že vlastnosti vozidla budou zohledněny při všech návrzích tras nebo že se ve všech případech zobrazí varovné ikony. Mohou existovat taková omezení mapových dat, že vaše zařízení nemůže vždy počítat s těmito omezeními nebo stavy silnice. Při rozhodování o jízdě se vždy musíte podřídit veškerému místnímu značení a stavu silnice.

Trasa a navigace se v závislosti na profilu vozidla vypočítají různým způsobem. Aktivovaný profil vozidla je označen ikonou na stavové liště. Nastavení navigace a mapy na vašem zařízení lze upravit pro každý typ vozidla zvlášť.

Když pro vozidlo aktivujete profil nákladního vozidla, bude zařízení z tras vynechávat omezené nebo neprůjezdné oblasti na základě rozměrů, hmotnosti a dalších vlastností zadaných pro dané vozidlo.

## Přidání profilu vozidla

Můžete přidat profil vozidla včetně hmotnosti, rozměrů a dalších vlastností vašeho vozidla.

- 1 Vyberte možnost **Nastavení** > **Profil vozidla** > .
- 2 Vyberte možnost:
  - Pokud chcete přidat skříňové nákladní vozidlo s trvale připojenou plochou pro náklad, vyberte možnost **Skříňový nákladní vůz**.
  - Pokud chcete přidat tahač nebo kombinaci tahače s přívěsem, vyberte možnost **Tahač**.
  - Chcete-li přidat autobus, vyberte možnost **Autobus**.
- 3 Zadejte vlastnosti vozidla podle pokynů na obrazovce.



Po přidání profilu vozidla můžete profil upravit a zadat podrobné doplňkové informace, jako například identifikační číslo vozidla nebo číslo přívěsu ([Úprava profilu vozidla, strana 10](#)).

## Profil automobilu

Profil automobilu je předinstalovaný profil vozidla, který slouží k použití v automobilu bez přívěsu. Při používání profilu vozidla počítá zařízení standardní automobilové trasy a trasování pro velká vozidla není k dispozici. Některé funkce a nastavení specifické pro velká vozidla nejsou při používání profilu vozidla k dispozici.

## Přepnutí profilu vozidla

Kdykoli zařízení zapnete, zobrazí se výzva k výběru profilu vozidla. V případě potřeby také můžete přepnout na jiný profil vozidla ručně.

- 1 Na stavovém řádku vyberte ikonu profilu vozidla, například  nebo .
- 2 Vyberte profil vozidla.  
Zobrazí se údaje z profilu, včetně rozměrů a hmotnosti vozu.
- 3 Vyberte možnost **Vybrat**.

## Změna informací o přívěsu







Před změnou informací o přívěsu musíte zadat profil vozidla pro tahač (*Přidání profilu vozidla, strana 9*).

Když měníte přívěs na tahači, můžete změnit informace o přívěsu v profilu vozidla, aniž byste změnili informace o tahači. Můžete rychle přepínat mezi často používanými tahači.

- 1 Na domovské obrazovce vyberte doplněk profilu vozidla.
- 2 Vyberte profil vozidla pro tahač, který použijete pro přívěs.
- 3 Vyberte možnost .
- 4 Vyberte možnost:
  - Pokud chcete použít nedávnou konfiguraci přívěsu, vyberte konfiguraci přívěsu ze seznamu.
  - Pokud chcete zadat novou konfiguraci přívěsu, vyberte možnost **Nová konfigurace** a zadejte informace o přívěsu.

## Úprava profilu vozidla

Profil vozidla můžete upravit a změnit informace o vozidle nebo přidat do nového profilu vozidla podrobné informace, například poznávací značku vozidla, číslo přívěsu nebo stav počítadla kilometrů. Profil vozidla můžete rovněž přejmenovat nebo smazat.

- 1 Vyberte možnost  > **Profil vozidla**.
- 2 Vyberte profil vozidla, který chcete upravit.
- 3 Vyberte možnost:
  - Pokud chcete upravit informace v profilu vozidla, vyberte ikonu  a zvolte pole, které chcete upravit.
  - Pokud chcete profil vozidla přejmenovat, vyberte možnost  >  > **Přejmenovat profil**.
  - Chcete-li profil vozidla odstranit, vyberte možnost  >  > **Odstranit**.



# Asistenční funkce a upozornění pro řidiče

## UPOZORNĚNÍ

Funkce upozornění pro řidiče a rychlostních limitů slouží pouze pro informaci a nezabývají vás odpovědností za dodržování rychlostních limitů uvedených na značkách a pravidel bezpečné jízdy za každých okolností. Společnost Garmin® nepřijímá žádnou odpovědnost za jakékoli dopravní pokuty nebo soudní předvolání, která obdržíte z důvodu nedodržování platných dopravních předpisů a značek.

Zařízení poskytuje funkce, které vás podporují v bezpečnější jízdě a zvyšují efektivitu i při jízdě ve známé oblasti. Zařízení přehraje zvukový tón nebo zprávu a zobrazí informace pro každé upozornění. Některé typy upozornění pro řidiče umožňují aktivovat nebo deaktivovat zvukový tón. Všechna upozornění nejsou dostupná ve všech oblastech.

**Školy:** Zařízení přehraje tón a zobrazí rychlostní limit (je-li k dispozici) pro blížící se školu nebo oblast, kde se pohybují děti školního věku.

**Rychlostní limit překročen:** Pokud překročíte stanovený rychlostní limit pro příslušnou silnici, zařízení zobrazí červenou hranici na ikoně rychlostního limitu.

**Rychlostní limit snížen:** Zařízení přehraje tón a zobrazí blížící se rychlostní limit, abyste se mohli připravit na změnu rychlosti jízdy.

**Špatný směr na jednosměrné ulici:** Zařízení přehraje zprávu a zobrazí varování přes celou obrazovku, pokud jedete špatným směrem v jednosměrné ulici. Okraje obrazovky se zobrazí červeně a výstraha zůstane v horní části obrazovky, dokud neopustíte jednosměrnou ulici nebo nezměníte směr jízdy.

**Železniční přejezd:** Zařízení přehraje tón, který oznamuje blížící se železniční přejezd.

**Zvířata přecházející vozovku:** Zařízení přehraje tón, který oznamuje blížící se místo, kde zvířata přecházejí vozovku.

**Zatáčky:** Zařízení přehraje tón, který oznamuje zatáčku na silnici.

**Hustý provoz:** Zařízení přehraje tón, který oznamuje místo s hustým provozem, pokud se k němu blížíte vyšší rychlostí. Aby bylo možné tuto funkci používat, musí zařízení přijímat dopravní informace ([Doprava, strana 39](#)).

**Staveniště:** Zařízení přehraje tón a zobrazí zprávu, když se přiblížíte ke staveništi.

**Uzávěrka pruhu:** Zařízení přehraje tón a zobrazí zprávu, když se přiblížíte k uzavěrce pruhu.

**Plánování přestávky:** Zařízení přehraje tón a doporučí vám zastavit na odpočívadle, pokud jste jeli dlouho bez zastavení.

**Zákaz vjezdu nákladních vozidel:** Zařízení přehraje tón, když se přiblížíte silnici, na kterou není povolen vjezd nákladních vozidel.

**Nebezpečí nárazu o silnici:** Zařízení přehraje tón, když se přiblížíte silnici, kde by mohlo vaše vozidlo zavazit podvozkem o silnici.

**Boční vítr:** Zařízení přehraje tón a zobrazí zprávu, když se přiblížíte silnici, na které hrozí nebezpečí bočního větru.

**Úzká silnice:** Zařízení přehraje tón a zobrazí zprávu, když se přiblížíte silnici, která může být pro vaše vozidlo příliš úzká.

**Prudký kopec:** Zařízení přehraje tón a zobrazí zprávu, když se přiblížíte prudkému kopci.

**Hranice státu a země:** Zařízení přehraje tón a zobrazí zprávu, když se přiblížíte hranicím státu nebo země.

## Aktivace nebo deaktivace upozornění pro řidiče

Máte možnost aktivovat nebo deaktivovat několik upozornění pro řidiče.

- 1 Vyberte možnost **Nastavení > Podpora řízení > Upozornění pro řidiče**.
- 2 Zaškrtněte nebo zrušte zaškrtnutí políčka vedle jednotlivých příjemců.

## Kamery na semaforech a rychlostní radary

### OZNÁMENÍ

Společnost Garmin neodpovídá za přesnost nebo za následky používání databází kamer na semaforech nebo rychlostních kamer.

**POZNÁMKA:** Tato funkce není k dispozici ve všech regionech nebo modelech produktu.

Informace o polohách kamer na semaforech a rychlostních radarů jsou dostupné v některých oblastech a modelech produktů. Zařízení vás upozorní, když se blížíte k nahlášenému rychlostnímu radaru nebo kameře na semaforu.

- Když je zařízení připojeno k telefonu s aktivní aplikací dězl, lze v některých oblastech přijímat data o rychlostních radarech nebo kamerách na semaforu.
- K aktualizaci databáze kamer uložené ve vašem zařízení můžete použít software Garmin Express™ ([garmin.com/express](http://garmin.com/express)). Zařízení byste měli často aktualizovat, abyste přijímali nejaktuálnější informace o kamerách.

## Vyhledávání a ukládání poloh

Mapy, které jsou nahrány v zařízení, obsahují polohy, jako jsou restaurace, hotely, autoservisy a podrobné údaje o ulicích. Menu Kam vést? pomáhá najít cíl tak, že nabízí několik způsobů procházení, vyhledávání a ukládání informací.

V hlavním menu vyberte možnost **Kam vést?**

- Pokud chcete rychle vyhledat všechny polohy na svém zařízení, zvolte možnost **Vyhledat** (*Hledání polohy prostřednictvím řádku pro vyhledávání, strana 13*).
- Pokud chcete vyhledat adresu, zvolte možnost **Adresa** (*Nalezení adresy, strana 13*).
- Pokud chcete procházet nebo vyhledávat předem uložené body zájmu podle kategorie, zvolte možnost **Kategorie** (*Hledání pozice podle kategorie, strana 16*).
- Pokud chcete vyhledávat v blízkosti jiného města či oblasti, vyberte ikonu  vedle aktuální oblasti vyhledávání (*Změna oblasti vyhledávání, strana 15*).
- Pokud chcete uložené polohy zobrazit a upravit, vyberte možnost **Oblíbené** (*Ukládání poloh, strana 19*).
- Pokud si chcete zobrazit polohy, které jste naposledy vybrali ve výsledcích vyhledávání, vyberte možnost **Poslední nalezená**.
- Chcete-li hledat odpočívadla a služby pro nákladní vozy, vyberte možnost **Kategorie > Servisní služby pro NV** (*Hledání bodů zájmu pro nákladní vozy, strana 15*).
- Cestovatelská hodnocení Tripadvisor® je možné procházet a hledat výběrem možnosti **Tripadvisor**.
- Pokud chcete navigovat na konkrétní zeměpisné souřadnice, zvolte možnost **Souřadnice** (*Hledání polohy pomocí souřadnic, strana 17*).

## Hledání polohy prostřednictvím řádku pro vyhledávání

Řádek pro vyhledávání můžete použít pro hledání poloh zadáním kategorie, značky, adresy nebo názvu města.

- 1 Vyberte možnost **Kam vést?**.
- 2 V řádku pro vyhledávání zvolte možnost **Vyhledat**.
- 3 Zadejte celý název hledaného termínu nebo jeho část.  
Navrhované hledané termíny se budou zobrazovat pod řádkem pro vyhledávání.
- 4 Vyberte možnost:
  - Pokud chcete vyhledat typ firmy, zadejte název kategorie (např. „kina“).
  - Pokud chcete vyhledat název firmy, zadejte celý název nebo jeho část.
  - Pokud chcete vyhledat adresu ve vaší blízkosti, zadejte číslo domu a název ulice.
  - Pokud chcete vyhledat adresu v jiném městě, zadejte číslo domu, název ulice, město a stát.
  - Pokud chcete vyhledat město, zadejte město a stát.
  - Pokud chcete vyhledat souřadnice, zadejte souřadnice zeměpisné šířky a délky.
- 5 Vyberte možnost:
  - Pokud chcete vyhledávat pomocí navrhovaného hledaného termínu, vyberte tento termín.
  - Pokud chcete vyhledávat pomocí textu, který jste zadali, zvolte ikonu .
- 6 V případě nutnosti vyberte polohu.

## Nalezení adresy

**POZNÁMKA:** Pořadí kroků se může změnit v závislosti na mapových datech načtených v zařízení.

- 1 Vyberte možnost **Kam vést?**.
- 2 V případě potřeby vyberte ikonu  pro hledání v blízkosti jiného města či oblasti.
- 3 Vyberte možnost **Adresa**.
- 4 Zadejte informace o adrese podle pokynů na obrazovce.
- 5 Vyberte adresu.

## Výsledky hledání polohy

Výsledky hledání polohy se zobrazují v seznamu s nejbližší polohou nahoře. Každá očíslovaná poloha se také zobrazuje v mapě. V seznamu se můžete posunout dolů a zobrazit si více výsledků.

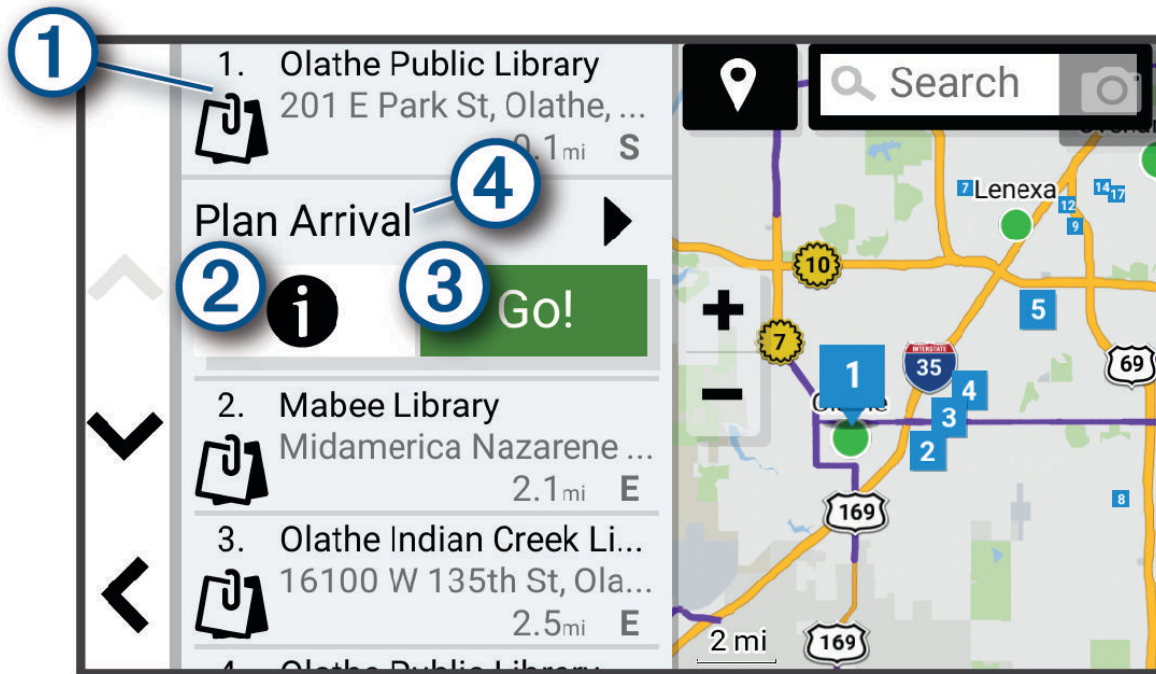

①	Výběrem polohy si zobrazíte menu možností.
② <b>i</b>	Zobrazí detailní informace o vybrané poloze.
③ <b>Jet!</b>	Zahájí navigaci do příslušné polohy s použitím doporučené trasy.
④ <b>Plán příjezdu</b>	Výběrem si zobrazíte mapu cíle a můžete si vyhledat cíle pro nákladní vozy.

## Změna oblasti vyhledávání

Zařízení ve výchozím nastavení vyhledává polohy v blízkosti vaší aktuální polohy. Můžete také vyhledávat v jiných oblastech, například v blízkosti cíle, jiného města nebo na trase.

- 1 Vyberte možnost **Kam vést?**.
- 2 Vyberte ikonu 📍 vedle aktuální oblasti vyhledávání ①.

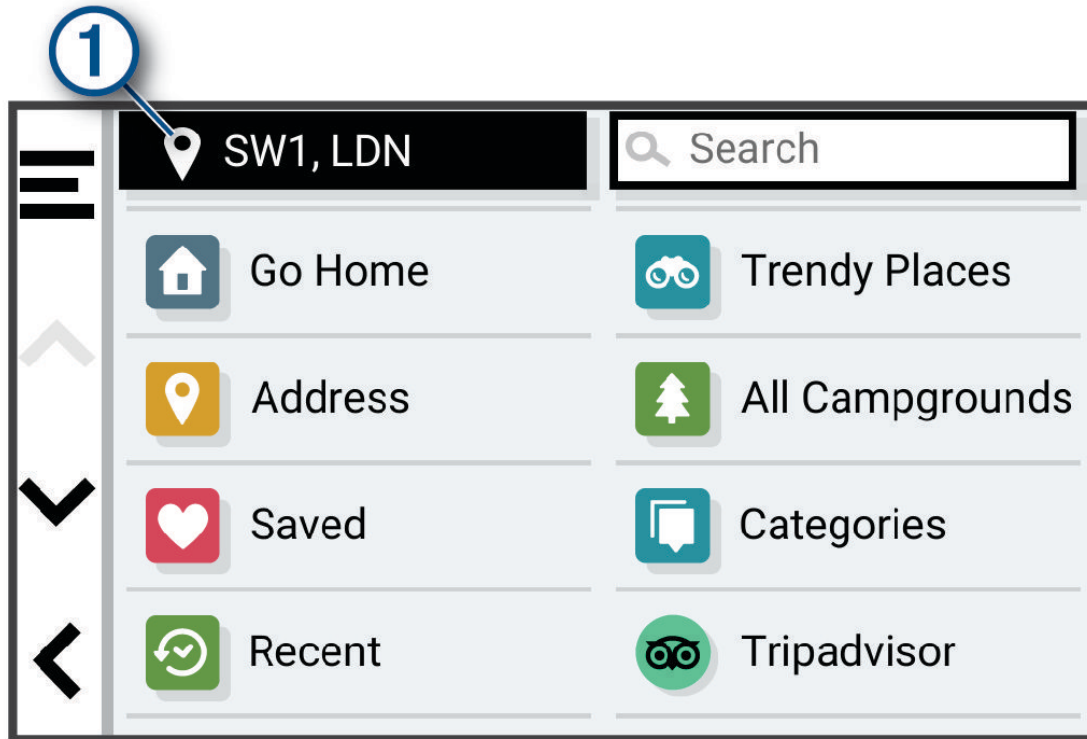

- 3 Vyberte oblast vyhledávání.
- 4 V případě potřeby vyberte konkrétní polohu podle pokynů na obrazovce.

Vybraná oblast vyhledávání se zobrazí vedle ikony 📍. Pokud hledáte lokalitu prostřednictvím některé z možností uvedených v menu Kam vést?, zařízení navrhne nejdříve polohy, které se nacházejí v blízkosti dané oblasti.

## Body zájmu

### OZNÁMENÍ

Vaší povinností je seznámit se s veškerými případnými pravidly, předpisy nebo omezeními, která platí v bodech zájmu, a dodržovat je.

Bod zájmu je místo, které by pro vás mohlo být užitečné nebo zajímavé. Body zájmu jsou seřazeny podle kategorie a mohou zahrnovat oblíbené cíle na cestách, jako jsou čerpací stanice, restaurace, hotely a zábavní centra.

## Hledání bodů zájmu pro nákladní vozy

### OZNÁMENÍ

Vaší povinností je seznámit se s veškerými případnými pravidly, předpisy nebo omezeními, která platí v bodech zájmu, a dodržovat je.

Podrobné mapy, které jsou nahrány v zařízení, obsahují body zájmu pro nákladní vozy, jako jsou zastávky a odpočívadla pro nákladní vozy a vážící stanice.

Vyberte položky **Kam vést? > Kategorie > Servisní služby pro NV**.

## Hledání bodů zájmu aplikace TruckDown

Adresář TruckDown obsahuje firmy poskytující služby pro nákladní vozy, například opravny nákladních vozů a prodejny pneumatik.

Adresář TruckDown není dostupný ve všech oblastech.

- 1 Vyberte možnost **Kam vést?**.
- 2 Vyberte možnost:
  - Výběrem možnosti Polohy pro nákladní vozy vyhledáte body zájmu kompatibilní s nákladními vozy. **Truck Locations**
  - Výběrem možnosti Služby pro nákladní vozy vyhledáte místa služeb pro nákladní vůz. **Truck Services**
- 3 Vyberte kategorii.
- 4 V případě potřeby vyberte možnost **Uložit**, vyberte jednu či více položek komfortu a zvolte možnost Uložit. **Filtrovat podle komfortu a značek**  
**POZNÁMKA:** Tato možnost je dostupná pouze u zastávek pro nákladní vozy.
- 5 Vyberte cíl.

## Hledání pozice podle kategorie

- 1 Zvolte možnost **Kam vést?**.
- 2 Vyberte kategorii nebo možnost **Kategorie**.
- 3 V případě potřeby vyberte podkategorii.
- 4 Vyberte pozici.

## Vyhledávání v kategorii

Po hledání bodu zájmu se v některých kategoriích může zobrazit seznam Rychlé hledání, který zobrazuje poslední čtyři vybrané destinace.

- 1 Vyberte možnost **Kam vést? > Kategorie**.
- 2 Vyberte kategorii.
- 3 Vyberte možnost:
  - Vyberte cíl, ze seznamu Rychlé hledání na pravé straně obrazovky.  
Seznam Rychlé hledání poskytuje seznam naposledy nalezených poloh ve vybrané kategorii.
  - V případě potřeby vyberte podkategorii a zvolte cíl.

## Tripadvisor

### OZNÁMENÍ

Společnost Garmin není odpovědná za přesnost nebo aktuálnost informací z webu Tripadvisor.

Vaší povinností je seznámit se s veškerými případnými pravidly, předpisy nebo omezeními, která platí v bodech zájmu, a dodržovat je.

Zařízení obsahuje cestovatelská hodnocení Tripadvisor. Hodnocení Tripadvisor se zobrazují automaticky v seznamu výsledků hledání pro příslušné restaurace, hotely a atrakce. Můžete také vyhledat body zájmu aplikace Tripadvisor v blízkosti a řadit je podle vzdálenosti nebo popularity.

## Hledání bodů zájmu aplikace Tripadvisor

- 1 Vyberte možnost **Kam vést? > Tripadvisor**.
- 2 Vyberte kategorii.
- 3 V případě potřeby vyberte podkategorii.  
Zobrazí se body zájmu Tripadvisor v blízkosti pro zvolenou kategorii.
- 4 Výběrem možnosti **Třídít výsledky** filtrujte zobrazené body zájmu podle vzdálenosti nebo oblíbenosti (volitelné).
- 5 Vyberte možnost  a zadejte hledaný termín (volitelné).

## Navigace k bodům zájmu uvnitř budovy

**POZNÁMKA:** Tato funkce nemusí být dostupná ve všech oblastech ani u všech modelů produktů.

Je možné vytvořit trasu k bodu zájmu (POI) v rámci větší budovy, jako je například obchod v obchodním domě nebo konkrétní terminál na letišti.

- 1 Vyberte možnost **Kam vést?** > **Vyhledat**.
- 2 Zadejte název místa a vyberte možnost .
- 3 Vyberte budovu.  
Zobrazí se seznam kategorií bodů zájmu v daném místě.
- 4 Zvolte kategorii, vyberte polohu a poté vyberte možnost **Jet!**.

Zařízení vytvoří trasu na parkoviště nebo vchod do budovy co nejbližší danému bodu zájmu. Při příjezdu do cíle bude doporučené místo parkování označeno kostkovanou vlajkou. Označený bod představuje polohu bodu zájmu v budově.

## Uživatelské body zájmu

Uživatelské body zájmu jsou vlastní body na mapě. Mohou obsahovat výstrahy, které vás upozorní na to, že jste v blízkosti označeného bodu, nebo na to, že jedete rychleji než je povolená rychlost.

### Instalace softwaru POI Loader

Můžete vytvořit nebo stáhnout seznamy uživatelských bodů zájmu a nainstalovat je do zařízení pomocí softwaru POI Loader.

- 1 Přejděte na adresu [www.garmin.com/poiloader](http://www.garmin.com/poiloader).
- 2 Postupujte podle pokynů na obrazovce.

### Hledání bodů zájmu

Než budete moci nalézt uživatelské body zájmu, je nutné nahrát uživatelské body zájmu do zařízení pomocí softwaru POI Loader (*Instalace softwaru POI Loader, strana 17*).

- 1 Vyberte možnost **Kam vést?** > **Kategorie**.
- 2 Přejděte do části Jiné kategorie a vyberte kategorii.

## Nástroje pro hledání

Nástroje pro hledání umožňují vyhledat konkrétní typy poloh prostřednictvím reakcí na výzvy na obrazovce.

### Hledání křižovatky

Můžete hledat křižovatku nebo přípojku mezi dvěma ulicemi, silnicemi nebo jinými cestami.

- 1 Vyberte možnost **Kam vést?** > **Křižovatky**.
- 2 Zadejte informace o ulici podle pokynů na obrazovce.
- 3 Vyberte křižovatku.

### Hledání polohy pomocí souřadnic

Polohu lze vyhledat pomocí souřadnic zeměpisné šířky a délky.

- 1 Vyberte možnost **Kam vést?** > **Souřadnice**.
- 2 V případě potřeby vyberte položku  a změňte formát souřadnic nebo datum.
- 3 Vyberte možnost **Souřadnice**.
- 4 Zadejte souřadnice zeměpisné šířky a délky a potvrďte tlačítkem **Hotovo**.
- 5 Vyberte možnost:
  - Chcete-li souřadnice uložit jako polohu, vyberte možnost **Uložit**.
  - Chcete-li navigovat na dané souřadnice, vyberte možnost **Jet!**.

## Parkoviště

### Hledání parkovacích míst pro nákladní vozy

- 1 Vyberte možnost **Kam vést?** > **Truck Locations** > **Parkoviště**.
- 2 V případě potřeby můžete výsledky filtrovat podle kapacity volbou možnosti **Pouze velká kapacita**.
- 3 Vyberte pozici parkoviště.
- 4 Vyberte možnost **Jet!**.

### Hledání parkovacích míst pro nákladní vozy v Evropě

- 1 Vyberte možnost **Kam vést?** > **Truck Parking Europe**.
- 2 V případě potřeby vyberte možnost **Filtrovat podle komfortu a značek**, vyberte parametry filtru a stiskněte tlačítko **Vyhledat**.
- 3 Vyberte pozici parkoviště.
- 4 Vyberte možnost **Jet!**.

### Vyhledání parkování v blízkosti aktuální polohy

- 1 Zvolte možnost **Kam vést?** > **Kategorie** > **Parkoviště**.
- 2 Vyberte pozici parkoviště.
- 3 Vyberte možnost **Jet!**.

### Vyhledání parkování v blízkosti určené polohy

**POZNÁMKA:** Tato funkce je k dispozici pouze v případě, pokud máte nastaven profil vozidla pro automobil.

- 1 Vyberte možnost **Kam vést?**.
- 2 Vyhledejte polohu.
- 3 Z výsledků vyhledávání vyberte polohu.
- 4 Vyberte ikonu .  
Zobrazí se seznam parkovišť v blízkosti vybrané polohy.
- 5 Vyberte pozici parkoviště.
- 6 Vyberte možnost **Jet!**.

### Zobrazení naposledy nalezených pozic

Zařízení má v paměti uloženou historii posledních 50 poloh, které jste našli.

Vyberte možnost **Kam vést?** > **Poslední nalezená**.

### Vymazání seznamu naposledy nalezených poloh

Vyberte možnost **Kam vést?** > **Poslední nalezená** >  > **Vymazat** > **Ano**.

### Zobrazení aktuálních informací o poloze

Stránku **Kde se nacházím?** můžete využít k zobrazení informací o aktuální poloze. Tato funkce je užitečná v případě tísňového volání, když potřebujete volané osobě sdělit svoji polohu.

Na stránce s mapou zvolte vozidlo.



## Vyhledání záchranných složek a paliva

Pomocí stránky Kde se nacházím? můžete vyhledat nejbližší nemocnice, policejní stanice a čerpací stanice.

- 1 Na stránce s mapou zvolte vozidlo.
- 2 Vyberte možnost **Nemocnice, Policejní stanice** nebo **Palivo**.  
**POZNÁMKA:** Pokud je aktivní profil vozidla pro nákladní vůz, místo paliva se zobrazují možnosti zastávek pro nákladní vozy.  
Zobrazí se seznam poloh pro vybranou službu, přičemž nejbližší polohy budou nahoře.
- 3 Vyberte polohu.
- 4 Vyberte možnost:
  - Chcete-li navigovat do dané polohy, vyberte možnost **Jet!**.
  - Pokud chcete zobrazit telefonní číslo a další podrobnosti polohy, vyberte ikonu **i**.

## Získání popisu trasy do aktuální polohy

Pokud potřebujete někomu sdělit, jak se dostat k vaší aktuální poloze, zařízení vám může poskytnout popis trasy.

- 1 Na stránce s mapou zvolte vozidlo.
- 2 Vyberte možnost  > **Popis trasy ke mně**.
- 3 Vyberte počáteční polohu.
- 4 Vyberte možnost **Vybrat**.

## Ukládání poloh

### Uložení polohy

- 1 Vyhledejte polohu (*Hledání pozice podle kategorie, strana 16*).
- 2 Z výsledků vyhledávání vyberte polohu.
- 3 Vyberte možnost **i** > **Uložit**.
- 4 V případě potřeby zadejte název a zvolte možnost **Hotovo**.
- 5 Vyberte možnost **Uložit**.

### Uložení aktuální polohy

- 1 Na stránce s mapou zvolte ikonu vozidla.
- 2 Vyberte možnost **Uložit**.
- 3 Zadejte název a vyberte možnost **Hotovo**.

### Úprava uložené polohy

- 1 Vyberte možnost **Kam vést?** > **Oblíbené**.
- 2 V případě potřeby vyberte kategorii.
- 3 Vyberte polohu.
- 4 Vyberte možnost **i**.
- 5 Vyberte možnost  > **Upravit**.
- 6 Vyberte možnost:
  - Vyberte možnost **Název**.
  - Vyberte možnost **Telefonní číslo**.
  - Vyberte možnost **Kategorie** a přiřadte kategorie k oblíbené poloze.
  - Chcete-li změnit symbol používaný k označení oblíbené polohy na mapě, zvolte možnost **Změnit symbol mapy**.
- 7 Upravte informace.
- 8 Vyberte možnost **Hotovo**.

## Přiřazení kategorií k uložené poloze

Při organizaci oblíbených poloh lze přidávat vlastní kategorie.

**POZNÁMKA:** Kategorie se v menu Oblíbené polohy nezobrazí, dokud neuložíte alespoň 12 oblíbených poloh.

- 1 Vyberte možnost **Kam vést?** > **Oblíbené**.
- 2 Vyberte polohu.
- 3 Vyberte možnost **i**.
- 4 Vyberte možnost **☰** > **Upravit** > **Kategorie**.
- 5 Zadejte jeden nebo více názvů kategorií a odděluje je čárkami.
- 6 V případě potřeby vyberte navrhovanou kategorii.
- 7 Vyberte možnost **Hotovo**.

## Odstranění uložené polohy

**POZNÁMKA:** Odstraněné polohy nelze obnovit.

- 1 Vyberte položky **Kam vést?** > **Oblíbené**.
- 2 Vyberte položky **☰** > **Odstranit**.
- 3 Zaškrtněte políčko u uložených poloh, které chcete odstranit, a vyberte položky **Odstranit** > **Ano**.

# Navigace k cíli

## Trasy

Trasa je cesta z vaší aktuální polohy do jednoho nebo více cílů.

- Zařízení vypočítá doporučenou trasu do vašeho umístění na základě nastavených preferencí, jako je například režim výpočtu trasy (*Změna režimu pro výpočet trasy, strana 26*) a objížděk (*Objížďka zpoždění, mýtného a oblastí, strana 26*).
- Zařízení může také automaticky objíždět silnice, které nejsou vhodné pro aktivní profil vozidla.
- Navigaci do vašeho cíle můžete zahájit rychle pomocí doporučené trasy nebo můžete zvolit trasu alternativní (*Zahájení trasy, strana 20*).
- Pokud jsou k dispozici specifické cesty, které byste chtěli použít nebo kterým se chcete vyhnout, trasu lze také upravit (*Tvarování trasy, strana 25*).
- Na trase můžete přidat více cílů (*Přidání pozice k trase, strana 25*).

## Zahájení trasy

- 1 Vyberte možnost **Kam vést?** a vyhledejte polohu (*Vyhledávání a ukládání poloh, strana 12*).
- 2 Vyberte polohu.
- 3 Vyberte možnost:
  - Chcete-li navigovat pomocí doporučené trasy, vyberte možnost **Jet!**.
  - Pokud chcete zvolit alternativní trasu, vyberte možnost **Y** a zvolte trasu.  
Napravo od mapy se zobrazí alternativní trasy.
  - Chcete-li upravit směr trasy, vyberte možnost **Y** > **Upravit trasu** a přidejte tvarovací body na trasu (*Tvarování trasy, strana 25*).

Zařízení vypočítá trasu do dané polohy a povede vás pomocí hlasových výzev a informací na mapě (*Vaše trasa na mapě, strana 22*). Několik sekund se na okraji mapy bude zobrazovat náhled hlavních silnic.

Pokud potřebujete zastavit v dalších cílech, můžete jejich polohy přidat na trasu (*Přidání pozice k trase, strana 25*).

## Zahájení trasy s použitím mapy

Trasu můžete zahájit výběrem polohy z mapy.

- 1 Vyberte položku **Mapa**.
- 2 Přetáhněte a přiblížte mapu tak, aby zobrazovala oblast, kterou chcete prohledat.
- 3 Vyberte možnost:
  - Vyberte značku polohy.
  - Vyberte bod, například ulici, křižovatku nebo polohu adresy.
- 4 Vyberte položku **Jet!**.

## Cesta domů

Při prvním spuštění trasy domů vás zařízení vyzve, abyste zadali domovskou destinaci.

- 1 Vyberte možnost **Kam vést? > Domů**.
- 2 V případě potřeby zadejte domovskou destinaci.

## Úprava domovské destinace

- 1 Vyberte možnost **Kam vést? >  > Nastavit domovskou destinaci**.
- 2 Zadejte domovskou destinaci.

## Vaše trasa na mapě

Během cesty vás zařízení navádí do cíle prostřednictvím hlasových upozornění a informací na mapě. Pokyny k dalšímu odbočení nebo sjezdu či jiným akcím se zobrazují v horní části mapy.



- 1 Další akce na trase. Ukazuje další odbočku, výjezd nebo další akci a jízdní pruh, ve kterém byste měli jet, je-li dostupný.
- 2 Vzdálenost k další akci.
- 3 Název ulice nebo výjezdu mající spojitost s další akcí.
- 4 Zvýrazněná trasa na mapě.
- 5 Další akce na trase. Šipky na mapě ukazují polohu blížících se akcí.
- 6 Rychlost vozidla.
- 7 Název silnice, po které jedete.
- 8 Odhadovaná doba příjezdu.  
**TIP:** Zobrazené informace můžete změnit stisknutím tohoto pole (*Změna datového pole mapy*, strana 33).
- 9 Nástroje mapy. Nabízí nástroje, které vám ukáží více informací o trase a okolí.
- 10 Výběrem přepnete oblíbené trasy pro nákladní vozy v mapě.
- 11 Výběrem můžete vyhledávat zastávky pro nákladní vozy a další důležitá místa podél trasy.

## Zobrazení oblíbených tras pro nákladní vozy na mapě

Můžete si nastavit, aby zařízení na mapě zvýraznilo oblíbené trasy pro nákladní vozy. Může vám to pomoci při výběru silnic, které jsou pro vaše vozidlo vhodnější.

Na mapě zvolte možnost .

## Aktivní navádění do jízdních pruhů

Když se blížíte k odbočce, výjezdu nebo křižovatce na trase, vedle mapy se zobrazí podrobná simulace silnice, pokud je dostupná. Barevná čára  označuje správný pruh pro odbočení.

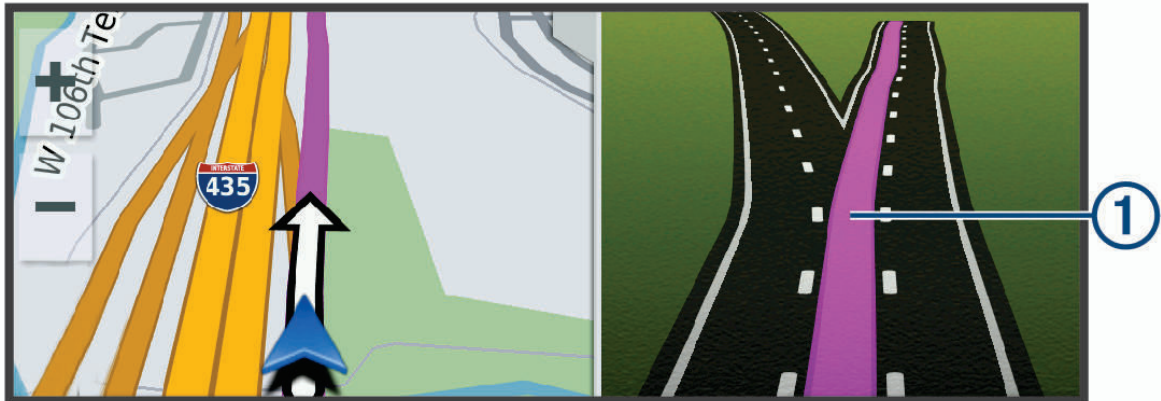

## Sledování odboček a změn směru jízdy

Při navigování trasy můžete sledovat blížící se odbočky, změny jízdních pruhů nebo změny směru jízdy pro vaši trasu.

1 Na stránce s mapou vyberte možnost:

- Chcete-li při navigaci sledovat blížící se odbočky a změny směru jízdy, vyberte možnost  > **Odbočky**. Nástroj mapy zobrazí vedle mapy několik dalších odboček nebo změny směru jízdy. Tento seznam se při navigaci trasy automaticky aktualizuje.
- Chcete-li zobrazit úplný seznam odboček a změn směru jízdy pro celou trasu, vybere textový pruh v horní části mapy.

2 Vyberte odbočku nebo změnu směru jízdy (volitelné).

Zobrazí se podrobné informace. Je-li k dispozici, zobrazí se obrázek křižovatky pro křižovatky na hlavních silnicích.

## Zobrazení celé trasy na mapě

1 Během jízdy podle navigace vyberte libovolné místo na mapě.

2 Vyberte ikonu .

## Plánování příjezdu

Než zahájíte trasu, můžete si naplánovat příjezd do oblíbeného cíle, jako je nakládací dok nebo parkoviště pro nákladní vozy. Můžete také do mapy přidat vlastní cíle.

1 Vyberte možnost **Kam vést?** a vyhledejte polohu (*Vyhledávání a ukládání poloh, strana 12*).

2 Vyberte polohu.



3 Vyberte položku **Plán příjezdu**.

Na mapě se zobrazí náhled cíle. Vedle mapy se zobrazí oblíbené cíle pro nákladní vozy. Pokud máte zařízení děžl spárované s aplikací děžl, automaticky si stáhne satelitní snímky BirdsEye.

4 Vyberte cíl a zvolte možnost **Jet!**.

## Příjezd do cíle

Když se budete blížit cíli, zařízení vám poskytne informace, které vám pomohou dokončit vaši trasu.

- Ikona  označuje polohu vašeho cíle na mapě a hlasová výzva vás informuje, že se blížíte k cíli.
- Při dojezdu k některým cílům vám zařízení automaticky nabídne vhodná parkoviště. Výběrem možnosti Více si zobrazíte kompletní nabídku parkovišť (*Parkování v blízkosti cíle, strana 25*).
- Při dojezdu k některým cílům s nastaveným profilem nákladního vozu vám zařízení automaticky nabídne možnost vyhledání cíle pro nákladní vozy, například doku pro nakládání nákladních vozidel nebo parkoviště pro nákladní vozy. Můžete zvolit některý z doporučených bodů v mapě a výběrem možnosti Jet! zahájit navigaci k danému cíli.
- Když zastavíte v cíli, zařízení automaticky ukončí trasu. Pokud zařízení automaticky nedetekuje, že jste dorazili do cíle, můžete trasu ukončit výběrem možnosti  > **Ukončit**.

## Ukončení jízdy nákladního vozidla

Při dojezdu do některých cílů se zobrazí mapový nástroj, který vám pomůže najít některý z obvyklých cílů pro nákladní vozy, například parkoviště nebo dok pro nakládání nákladních vozidel.

- 1 Vyberte nástroj mapy .

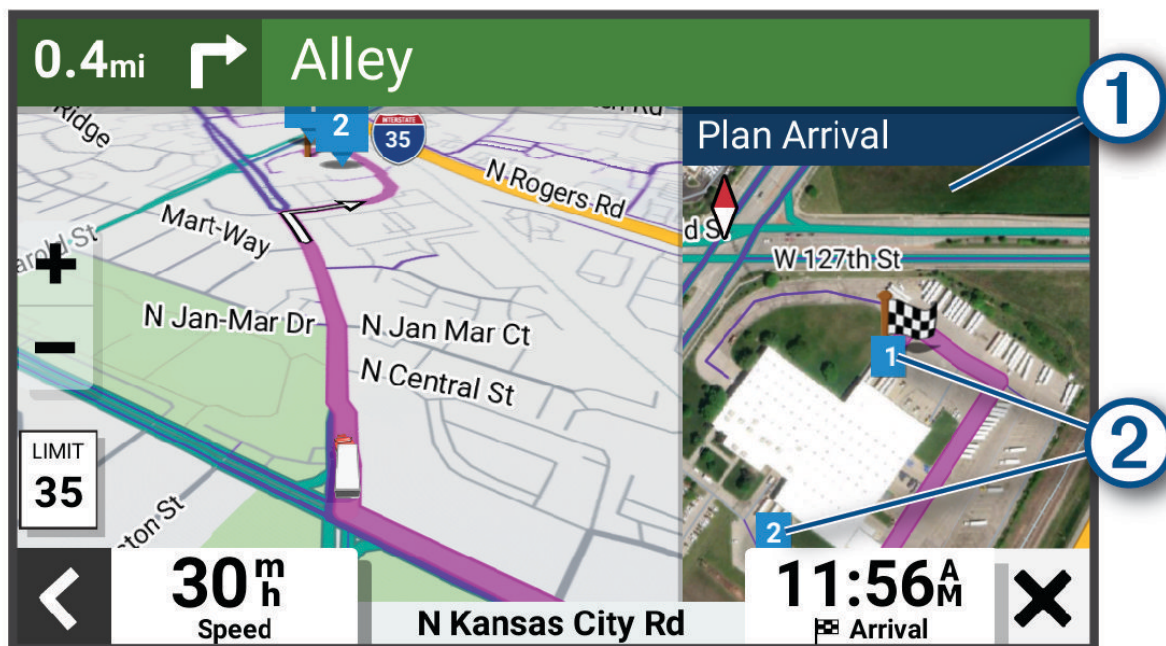

- 2 Klepněte do mapy a vyberte očíslovaný cíl pro nákladní vozy .
- 3 Vyberte položku **Jet!**.

## Parkování v blízkosti cíle

Zařízení vám pomůže najít parkovací místo v blízkosti vašeho cíle. Při dojezdu k některým cílům vám zařízení automaticky nabídne vhodná parkoviště.

**POZNÁMKA:** Tuto funkci lze používat pouze v případě, že máte nastaven profil vozidla pro automobil. Pokud používáte profil nákladního vozidla, můžete vyhledávat parkoviště pro nákladní vozy v okolí cíle ([Hledání parkovacích míst pro nákladní vozy, strana 18](#)).

1 Vyberte možnost:

- Když vám zařízení nabídne možnost parkování, výběrem možnosti **Více** si zobrazíte všechna doporučená parkoviště.

**POZNÁMKA:** Když některé doporučené parkoviště vyberete, zařízení vám automaticky aktualizuje trasu.

- Pokud zařízení žádné parkoviště nenabídne, vyberte položky **Kam vést?** > **Kategorie** > **Parkoviště** a pak zvolte  > **Cíle**.

2 Zvolte parkoviště a poté možnost **Jet!**.

Zařízení vás bude navigovat na parkoviště.

## Změna aktivní trasy

### Přidání pozice k trase

Abyste mohli k trase přidat pozici, musí probíhat navigace po trase ([Zahájení trasy, strana 20](#)).

Polohy můžete přidat do střední části trasy nebo na její konec. Jako další cíl na trase můžete například přidat čerpací stanici.

1 Na mapě vyberte možnost  > **Kam vést?**.

2 Vyhleďte polohu ([Vyhledávání a ukládání poloh, strana 12](#)).

3 Vyberte polohu.

4 Vyberte možnost **Jet!**.

5 Vyberte možnost:

- Pokud chcete určitou pozici přidat jako další cíl na trase, vyberte možnost **Př. jako další zast.**.
- Pokud chcete určitou pozici přidat na konec trasy, vyberte možnost **Př. jako posl. zastávku**.
- Pokud chcete přidat určitou pozici a upravit pořadí cílů na trase, vyberte možnost **Přidat do aktivní trasy**.

Zařízení trasu přepočítá tak, aby v ní přidaná pozice byla zahrnuta a aby vás vedla do jednotlivých cílů v daném pořadí.

### Tvarování trasy



Před vytvarováním trasy musíte trasu zahájit ([Zahájení trasy, strana 20](#)).

Směr trasy můžete změnit ručním tvarováním. Máte tak možnost vést trasu tak, aby se využila konkrétní silnice nebo aby trasa procházela konkrétní oblastí, aniž byste na trase přidali cíl.

1 V mapě vyberte položky  > **Upravit trasu** > **Vytvarovat trasu**.

**TIP:** Výběrem položky  můžete mapu přiblížit a vybrat přesnější polohu.

Zařízení přejde do režimu tvarování trasy a přepočítá trasu tak, aby vedla přes zvolenou polohu.

2 Vyberte položky  > .

3 V případě potřeby vyberte možnost:

- Pokud chcete ke trase přidat více tvarovacích bodů, vyberte na mapě další polohy.
- Chcete-li bod odebrat, vyberte jej a zvolte položku .

## Použití objíždky

Můžete použít objíždku určité vzdálenosti podél vaší trasy nebo objíždku podél konkrétních silnic. To je užitečné, pokud se setkáte se staveništi, uzavírkami nebo silnicemi ve špatném stavu.

- 1 Na mapě vyberte možnost  > **Upravit trasu**.
- 2 Vyberte možnost:
  - Chcete-li objet určitý úsek své trasy, vyberte možnost **Objížďka podle vzdálenosti**.
  - Chcete-li objet určitou silnici na trase, vyberte možnost **Objížďka podle silnice**.

## Změna režimu pro výpočet trasy

- 1 Vyberte možnost **Nastavení** > **Navigace** > **Režim výpočtu**.
- 2 Vyberte možnost:
  - Vyberte možnost **Rychlejší čas**, pokud chcete vypočítat trasy, které jsou rychlejší, ale ujetá vzdálenost může být delší.
  - Vyberte možnost **Mimo silnice**, pokud chcete vypočítat trasy z bodu do bodu (bez silnic).

## Zastavení trasy

Na mapě zvolte možnost  > **Ukončit**.

## Používání navržených tras

Než budete moci použít tuto funkci, je nutné uložit alespoň jednu polohu a povolit funkci historie cestování (*Nastavení zařízení a soukromí, strana 58*).

Pomocí funkce myTrends™ zařízení předpovídá váš cíl, a to podle vaší historie cestování, dne v týdnu a denní doby. Poté, co jste několikrát jeli na oblíbenou polohu, může se poloha zobrazit v ukazateli navigace na mapě spolu s odhadovanou dobou jízdy a dopravními informacemi.

Chcete-li zobrazit navrhouvanou trasu do cíle, zvolte ukazatel navigace.

## Objížďka zpoždění, mýtného a oblastí

### Objížďka zpoždění na trase

Než se budete moci vyhnout zpožděním na trase, musíte přijímat dopravní informace.

Ve výchozím nastavení zařízení optimalizuje trasu tak, aby se zpožděním na trase vyhýbalo automaticky. Pokud jste tuto možnost v dopravních nastaveních zakázali (*Nastavení dopravy, strana 57*), můžete zpoždění zobrazit a vyhnout se mu ručně.

- 1 Během navigace po trase zvolte možnost  > **Doprava**.
- 2 Vyberte možnost **Jiná trasa**, pokud je k dispozici.
- 3 Vyberte možnost **Jet!**.

### Funkce vyhnutí se silnicím

- 1 Zvolte možnost **Nastavení** > **Navigace** > **Vyhýbat se**.
- 2 Zvolte funkce vyhnutí se silnicím ve svých trasách a poté možnost **Uložit**.



## Objížďka nízkoemisních zón

Zařízení se dokáže vyhnout oblastem s omezeními týkajícími se životního prostředí nebo emisí, která by se mohla vztahovat na vaše vozidlo. Tato možnost se vztahuje na typ vozidla v aktivním profilu vozidla.

- 1 Vyberte možnost **Nastavení > Navigace > Nízkoemisní zóny**.
- 2 Vyberte možnost:
  - Pokud chcete být dotázáni pokaždé, než bude trasa vedena přes nízkoemisní zónu, vyberte možnost **Vždy se zeptat**.
  - Pokud se chcete nízkoemisní zóně vždy vyhnout, vyberte možnost **Vyhnout se**.
  - Pokud chcete nízkoemisní zóny vždy povolit, vyberte možnost **Povolit**.
- 3 Vyberte možnost **Uložit**.

## Vlastní objížďky

Vlastní objížďky vám umožňují vybrat určité oblasti nebo úseky cesty, kterým se chcete vyhnout. Když zařízení počítá trasu, vyhýbá se těmto oblastem a silnicím, pokud je dostupná jiná přijatelná trasa.

### Objížďka cesty

- 1 Vyberte možnost **Nastavení > Navigace > Vlastní objížďky**.
- 2 V případě potřeby zvolte možnost **Přidat objížďku**.
- 3 Zvolte možnost **Přidat silnici pro objížďku**.
- 4 Vyberte počáteční bod úseku silnice, kterému se chcete vyhnout, a poté zvolte možnost **Další**.
- 5 Vyberte koncový bod úseku silnice a zvolte možnost **Další**.
- 6 Vyberte možnost **Hotovo**.

### Objížďka oblasti

- 1 Vyberte možnost **Nastavení > Navigace > Vlastní objížďky**.
- 2 V případě potřeby zvolte možnost **Přidat objížďku**.
- 3 Zvolte možnost **Přidat oblast objížďky**.
- 4 Vyberte levý horní roh oblasti, kterou chcete objet, a zvolte možnost **Další**.
- 5 Vyberte pravý dolní roh oblasti, kterou chcete objet, a zvolte možnost **Další**.  
Zvolená oblast je na mapě vystínována.
- 6 Vyberte možnost **Hotovo**.

### Deaktivování vlastních objížďek

Uživatelskou objížďku můžete deaktivovat, aniž byste ji odstranili.





- 1 Vyberte možnost **Nastavení > Navigace > Vlastní objížďky**.
- 2 Vyberte objížďku.
- 3 Vyberte možnost  > **Vypnout**.

### Odstranění vlastních objížďek

- 1 Vyberte položky **Nastavení > Navigace > Vlastní objížďky > **.
- 2 Vyberte možnost:
  - Chcete-li odstranit všechny vlastní objížďky, vyberte položky **Vybrat vše > Odstranit**.
  - Chcete-li odstranit jednu vlastní objížďku, vyberte ji a zvolte položku **Odstranit**.

# Používání mapy

Mapu můžete používat k navigaci po trase ([Vaše trasa na mapě, strana 22](#)) nebo si prohlédnout mapu svého okolí při aktivní trase.

- 1 Vyberte možnost **Mapa**.
- 2 Vyberte libovolné místo na mapě.
- 3 Vyberte možnost:
  - Přetažením posuňte mapu doleva, doprava, nahoru nebo dolů.
  - Chcete-li přidat nebo odebrat vrstvy mapy, jako jsou topografické snímky nebo snímky BirdsEye, vyberte možnost .
  - Chcete-li zobrazení přiblížit nebo oddálit, použijte ikony  nebo .
  - Volbou ikony  přepnete mezi zobrazeními Sever nahoře, 2D a 3-D.
  - Pokud chcete otevřít plánovač tras, vyberte ikonu  ([Plánovač tras, strana 47](#)).
  - Pokud chcete zahájit trasu, vyberte polohu na mapě a pak vyberte **Jet!** ([Zahájení trasy s použitím mapy, strana 21](#)).

## Nástroje mapy

Nástroje mapy umožňují rychlý přístup k informacím a funkcím zařízení, když se díváte do mapy. Při aktivaci nástroje mapy se tento nástroj zobrazí na panelu na okraji mapy.

**Ukončit:** Ukončí navigaci aktivní trasy.

**Upravit trasu:** Umožňuje udělat objížďku nebo přeskočit destinace na vaší trase ([Změna aktivní trasy, strana 25](#)).

**Ztlumení:** Ztlumí zvuk zařízení.

**Města před vámi:** Zobrazí blízká města a služby na aktivní trase nebo na dálnici ([Města před vámi, strana 29](#)).

**Po cestě:** Zobrazí blízká místa na trase nebo silnici, po které jedete ([Po cestě, strana 29](#)).

**Elevation:** Zobrazí změny nadmořské výšky na trase.

**Doprava:** Zobrazí dopravní situace na vaší trase nebo v dané oblasti ([Zobrazení nadcházející dopravy, strana 33](#)). Tato funkce není dostupná ve všech oblastech ani u všech modelů zařízení.

**Trasová data:** Zobrazí upravitelná data cesty, například rychlost nebo vzdálenost ([Zobrazení dat cesty na mapě, strana 31](#)).

**Odbočky:** Zobrazí seznam blízkých se odboček na vaší trase ([Sledování odboček a změn směru jízdy, strana 23](#)).

**Telefon:** Zobrazí seznam posledních telefonních hovorů z vašeho připojeného telefonu a zobrazí možnosti v průběhu hovoru, když je váš telefon aktivní ([Používání možností v průběhu hovoru, strana 38](#)).

**Počasí:** Zobrazí informace o počasí pro danou oblast.

**Garmin eLog:** Zobrazuje informace o době směny z aplikace Garmin eLog.

**Ovládání hudby:** Zobrazuje ovládací prvky médií a informace o médiích.

**PrePass®:** Zobrazuje upozornění na blízká se vážící stanice a informace o tom, zda je lze vynechat ([PrePass®, strana 45](#)).

**Nízkoemisní zóny:** Zobrazuje blízká se nízkoemisní zóny, které platí pro vaše vozidlo.



**Plán příjezdu:** Zobrazí mapu cíle a umožní vyhledat cíl pro nákladní vozy.

**Love's:** Zobrazí odpočívadla Love's Travel Stops® podél trasy.

**Pilot Flying J:** Zobrazí odpočívadla Pilot Flying J Travel Centers™ podél trasy.

**Plánovač přestávky:** Zobrazí upozornění na přestávky a doporučená místa pro zastavení.

## Zobrazení nástroje mapy

- 1 Na mapě zvolte možnost .
- 2 Vyberte nástroj mapy.  
Nástroj mapy se zobrazí na panelu na okraji mapy.
- 3 Až s používáním nástroje mapy skončíte, vyberte možnost .

## Po cestě

Nástroj Po cestě poskytuje informace o blízcích se polohách po trase nebo cestě, kterou jedete. Blízcí se body zájmu můžete zobrazit podle kategorie, například restaurace, čerpací stanice nebo odpočívadla.



Můžete si upravit kategorie, které se budou zobrazovat v nástroji Po cestě.

## Zobrazení nadcházejících poloh

- 1 Na mapě vyberte možnost  > **Po cestě**.  
Při cestování zobrazuje nástroj mapy další polohu na silnici nebo na trase.
- 2 Vyberte možnost:
  - Pokud nástroj mapy zobrazuje kategorie, zobrazte si výběrem dané kategorie seznam poloh v okolí v rámci této kategorie.
  - Pokud nástroj mapy zobrazuje polohy na trase, zobrazte si výběrem příslušné polohy podrobné informace o této poloze nebo zahajte trasu do této polohy.

## Přizpůsobení kategorií Po cestě

Kategorie, které se zobrazují v nástroji Po cestě můžete měnit.

- 1 Na mapě vyberte možnost  > **Po cestě**.
- 2 Vyberte kategorii.
- 3 Vyberte možnost .
- 4 Vyberte možnost:
  - Pokud chcete kategorii v seznamu přesunout nahoru nebo dolů, vyberte šipku a přetáhněte ji na pravou stranu názvu kategorie.
  - Pokud chcete kategorii změnit, vyberte kategorii.
  - Pokud chcete vytvořit vlastní kategorii, vyberte kategorii, vyberte možnost **Přizpůsobit hledání** a zadejte název obchodu nebo kategorie.
- 5 Vyberte možnost **Uložit**.

## Města před vámi

Při cestování po dálnici nebo navigaci po trase, která zahrnuje dálnici, poskytuje nástroj Města před vámi informace o blízcích se městech na dálnici. U každého města zobrazuje nástroj mapy vzdálenost k výjezdu z dálnice a informace o dostupných službách, které jsou podobné informacím na dálničních tabulích.

## Zobrazení blízcích se měst a služeb u dálnice

- 1 Na mapě vyberte možnost  > **Města před vámi**.  
Při cestování po dálnici nebo aktivní trase, zobrazuje nástroj mapy informace o blízcích se městech a výjezdech.
- 2 Vyberte město.  
Zařízení zobrazuje seznam bodů zájmu umístěných na výjezdu do vybraného města, například čerpací stanice, ubytovací zařízení nebo restaurace.
- 3 Zvolte polohu a poté výběrem možnosti **Jet!** spusťte navigaci.

## Symbole varování a upozornění

### VAROVÁNÍ







Zadání profilu vozidla nezaručuje, že vlastnosti vozidla budou zohledněny při všech návrzích tras nebo že se ve všech případech zobrazí varovné ikony. Mohou existovat taková omezení mapových dat, že vaše zařízení nemůže vždy počítat s těmito omezeními nebo stavy silnice. Při rozhodování o jízdě se vždy musíte podřídít veškerému místnímu značení a stavu silnice.

Symbole varování a upozornění se mohou zobrazovat na mapě nebo v popisech trasy, aby vás upozornily na možné nebezpečí, dopravní situace a blížící se vážicí stanice.



### Varování týkající se omezení

	Výška
	Hmotnost
	Hmotnost nápravy
	Délka
	Šířka
	Nejsou povoleny nákladní vozy
	Nejsou povoleny přívěsy
	Omezení nebezpečných látek
	Nejsou povoleny hořlaviny a výbušné látky
	Nejsou povoleny látky znečišťující vodu
	Zákaz odbočení vlevo
	Zákaz odbočení vpravo
	Zákaz otáčení

## Varování týkající se stavu silnice

	Nebezpečí nárazu o silnici
	Boční vítr
	Úzká silnice
	Ostrá zatáčka
	Prudký svah dolů
	Prudké stoupání
	Omezená prostorová průchodnost

## Upozornění

	Vážicí stanice
	Není ověřena použitelnost silnice pro nákladní vozidla

## Informace o cestě

### Zobrazení dat cesty na mapě

Než budete moci zobrazit data cesty na mapě, je nutné přidat příslušný nástroj do nabídky nástrojů mapy.

Na mapě vyberte možnost  > **Trasová data**.

## Zobrazení přizpůsobených informací o cestě na mapě

Pro zobrazení informací o cestě na mapě můžete použít nástroj mapy Data cesty.

- 1 Na mapě vyberte možnost  > **Trasová data**.
- 2 Vyberte možnost:

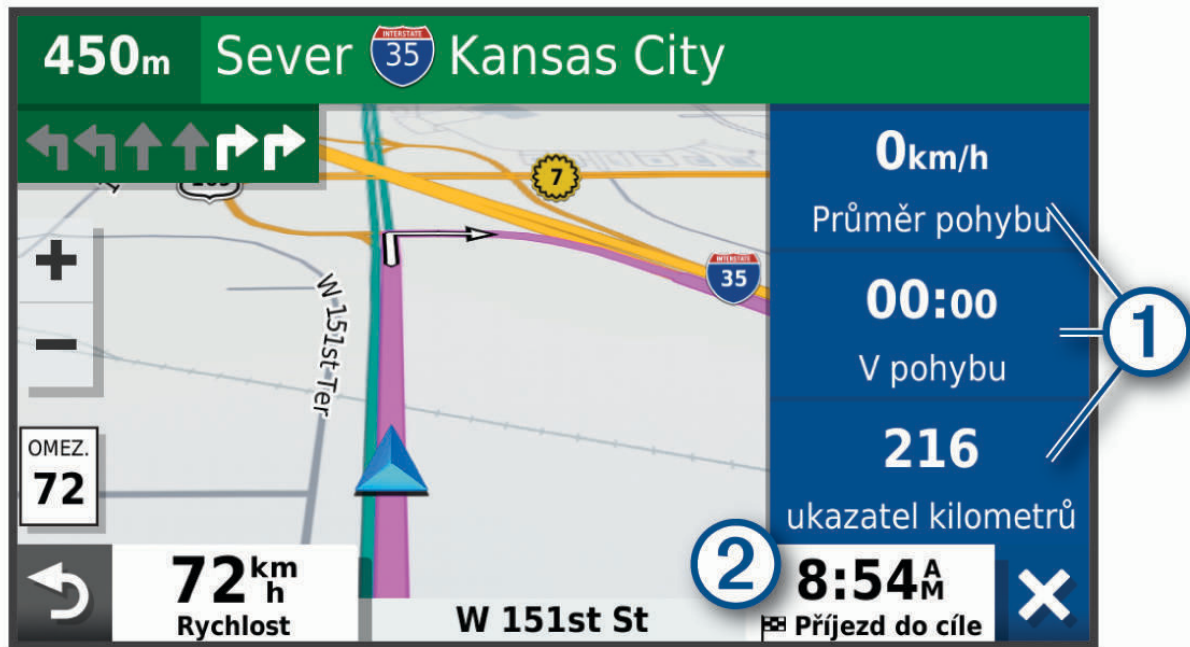

- V nástroji Data cesty zvolte datové pole ① a vyberte, jaké informace chcete v tomto poli zobrazit.
- Zvolte nastavitelné datové pole mapy ② a vyberte, jaké informace chcete v tomto poli zobrazit.

## Zobrazení stránky Informace o cestě

Stránka Informace o cestě zobrazuje vaši rychlost a poskytuje statistické údaje o cestě.

Na mapě vyberte možnost **Rychlost**.

## Vynulování informací o cestě

- 1 Na mapě vyberte možnost **Rychlost**.
- 2 Vyberte možnost  > **Vynulovat pole**.
- 3 Vyberte možnost:
  - Pokud nenavigujete po trase, zvolte možnost **Vybrat vše**. Vynulují se všechna data s výjimkou tachometru, na první stránce.
  - Volbou možnosti **Vynulovat celkové údaje** vynulujete informace v trasovém počítači.
  - Volbou možnosti **Vynulovat maximální rychlost** vynulujete maximální rychlost.
  - Volbou možnosti **Vynulovat trasu B** vynulujete počítač kilometrů.

## Zobrazení nadcházející dopravy

### OZNÁMENÍ

Společnost Garmin není odpovědná za přesnost nebo aktuálnost dopravních informací.



Než budete moci používat tuto funkci, musí být vaše zařízení schopno přijímat informace o dopravě (*Doprava*, strana 39).

Máte možnost zobrazit nadcházející dopravní nehody po trase nebo cestě, kterou jedete.



- 1 Během navigace po trase vyberte možnost  > **Doprava**.  
Nejblíže nadcházející dopravní nehoda se zobrazí na panelu na pravé straně mapy.
- 2 Výběrem dopravní nehody zobrazíte další podrobnosti.

### Zobrazení dopravy na mapě

Mapa dopravy zobrazuje barevně rozlišený dopravní ruch a zpoždění na blízkých silnicích.

- 1 V hlavním menu vyberte možnost  > **Doprava**.
- 2 V případě potřeby vyberte možnost  > **Legenda** a zobrazte si legendu na mapě dopravy.

### Vyhledávání dopravních událostí

- 1 V hlavním menu vyberte možnost  > **Doprava**.
- 2 Vyberte možnost  > **Dopravní události**.
- 3 Vyberte položku ze seznamu.
- 4 Pokud existuje více než jedna dopravní událost, ostatní události zobrazíte pomocí šipek.

## Přizpůsobení mapy

### Přizpůsobení vrstev mapy

Můžete si přizpůsobit, jaká data se mají zobrazit na mapě, jako jsou topografické mapy a snímky BirdsEye.

- 1 Vyberte možnost **Nastavení** > **Mapa a vozidlo** > **Vrstvy mapy**.
- 2 Zaškrtněte políčko u každé vrstvy, kterou chcete zobrazit na mapě.

### Změna datového pole mapy

- 1 Vyberte datové pole na mapě.  
**POZNÁMKA:** Položku Rychlost nelze přizpůsobit.
- 2 Vyberte typ dat, která chcete zobrazit.

### Změna perspektivy mapy

- 1 Vyberte možnost **Nastavení** > **Mapa a vozidlo** > **Zobrazení mapy jízdy**.
- 2 Vyberte možnost:
  - Volbou možnosti **Po směru jízdy** zobrazíte mapu ve dvou rozměrech (2D) se směrem vaší cesty v horní části obrazovky.
  - Volbou možnosti **Sever nahoře** zobrazíte mapu ve dvou rozměrech (2D), přičemž sever je umístěn nahoře.
  - Volbou možnosti **3D** zobrazíte mapu trojrozměrně.

# Služby Live, dopravní informace a propojení s telefonem

## VAROVÁNÍ

Během řízení nečtěte oznámení ani s nimi jinak neinteragujte, jelikož by tím mohlo dojít k odvedení vaší pozornosti, které by mohlo způsobit nehodu, vážné zranění nebo smrt.

Prostřednictvím aplikace dězl může zařízení přijímat chytrá oznámení a aktuální data, například dopravní informace nebo informace o počasí.

**Aktuální dopravní informace:** Odesílá do vašeho zařízení aktuální dopravní informace, jako jsou dopravní nehody a zdržení, staveniště a uzavírky (*Doprava, strana 39*).

**Informace o počasí:** Odesílá do vašeho zařízení aktuální předpověď počasí, informace o podmínkách na silnici a údaje z meteorologického radaru (*Zobrazení předpovědi počasí, strana 46*).

**Volání pomocí sady handsfree:** Umožní uskutečnit nebo přijímat telefonní hovory pomocí vašeho zařízení a používat zařízení jako handsfree.

**Odeslání poloh do zařízení:** Umožňuje odeslat polohy z telefonu do navigačního zařízení.

## Párování se smartphonem

Zařízení dězl můžete spárovat se smartphonem s aplikací dězl. Můžete si tak aktivovat další funkce a získáte přístup k aktuálním informacím (*Služby Live, dopravní informace a propojení s telefonem, strana 34*).

- 1 Z obchodu s aplikacemi si do svého telefonu stáhněte aplikaci dězl a nainstalujte ji.
- 2 Zapněte zařízení dězl a umístěte je do vzdálenosti do 3 m (10 stop) od smartphonu.
- 3 V telefonu otevřete aplikaci dězl.
- 4 Podle pokynů na obrazovce se přihlaste k účtu Garmin a dokončete párování a nastavení.

Zobrazí se hlavní panel aplikace. Po spárování se zapnutá zařízení automaticky připojí, pokud jsou v dosahu.

## Deaktivace funkcí Bluetooth (Android™)

Ve výchozím nastavení jsou po spárování telefonu všechny kompatibilní funkce Bluetooth aktivovány. Můžete deaktivovat specifické funkce Bluetooth a přitom zůstat připojeni k jiným funkcím.

- 1 Vyberte  > **Bezdrátové sítě**.
- 2 Vyberte možnost:
  - Chcete-li vypnout všechny funkce Bluetooth, odstraňte zaškrtnutí políčka Bluetooth.
  - Chcete-li deaktivovat pouze volání pomocí sady handsfree, vyberte název telefonu a odstraňte zaškrtnutí políčka **Telefonní hovory**.

## Zobrazení nebo skrytí oznámení aplikace (Android)

Aplikaci dězl můžete použít k nastavení, které typy oznámení ze smartphonu se budou na vašem zařízení dězl zobrazovat.

- 1 V telefonu otevřete aplikaci dězl.
- 2 Vyberte možnost  > **Chytrá oznámení**.  
Zobrazí se seznam aplikací z vašeho smartphonu.
- 3 Přepnutím přepínačů u jednotlivých aplikací si aktivujte nebo deaktivujte příslušná oznámení.



## Deaktivace funkcí Bluetooth (iPhone)

Ve výchozím nastavení jsou po spárování telefonu všechny kompatibilní funkce Bluetooth aktivovány. Můžete deaktivovat specifické funkce Bluetooth a přitom zůstat připojeni k jiným funkcím.



1 Vyberte  > **Bezdrátové sítě**.

2 Vyberte možnost:

- Chcete-li deaktivovat volání handsfree, vyberte název telefonu a vymažte zaškrtnutí políčka **Telefonní hovory**.

**TIP:** Ikona  se zobrazuje barevně vedle názvu telefonu používaného pro volání handsfree.

- Chcete-li deaktivovat data aplikace dězl a oznámení ze smartphonu, vyberte možnost **Služby chytrého telefonu** a odstraňte zaškrtnutí políčka **Služby chytrého telefonu**.



**TIP:** Když jsou služby aktivní, zobrazují se ikony  a  barevně.

## Zobrazení nebo skrytí kategorií oznámení (iPhone)

Oznámení zobrazená na zařízení můžete filtrovat zobrazením nebo skrytím kategorií.

1 Vyberte  > **Bezdrátové sítě**.

2 Vyberte možnost **Služby chytrého telefonu**.

**TIP:** Když jsou služby aktivní, zobrazují se ikony  a  barevně.

3 Vyberte možnost **Chytrá oznámení**.

4 Zaškrtněte políčko vedle oznámení, které chcete přidat.

## Bluetooth ikony stavu funkce

V nastavení Bluetooth se vedle každého spárovaného zařízení zobrazují ikony stavu.

Vyberte možnost  > **Bezdrátové sítě**.

- Šedá ikona ukazuje, že je u daného zařízení funkce deaktivována nebo odpojena.
- Barevné ikony ukazují, že je u daného zařízení funkce připojena a aktivní.

	Volání pomocí sady handsfree
	dězl Funkce a služby

## Chytrá oznámení

Když je zařízení připojeno k aplikaci dězl, můžete na zařízení dězl sledovat oznámení z vašeho smartphonu, například textové zprávy, příchozí hovory a schůzky v kalendáři.

**POZNÁMKA:** Přijímání oznámení na navigačním zařízení může po připojení k aplikaci dězl trvat několik minut.

Když jsou chytrá oznámení připojená a aktivní, ikona  v nastavení Bluetooth se zobrazí barevně ([Bluetooth ikony stavu funkce, strana 35](#)).

## Přijímání oznámení

### VAROVÁNÍ

Během řízení nečtěte oznámení ani s nimi jinak neinteragujte, jelikož by tím mohlo dojít k odvedení vaší pozornosti, které by mohlo způsobit nehodu, vážné zranění nebo smrt.

Abyste mohli používat tuto funkci, zařízení musí být připojeno k podporovanému telefonu se spuštěnou aplikací děžl (*Služby Live, dopravní informace a propojení s telefonem, strana 34*).

Když zařízení přijme oznámení ze smartphonu, objeví se na většině stránek automaticky zobrazené okno. Oznámení zobrazující se na zařízení může při jízdě číst spolujezdec, nikoli řidič.

**POZNÁMKA:** Pokud se na displeji zobrazuje mapa, oznámení se zobrazují v nástroji mapy.

- Chcete-li oznámení ignorovat, vyberte položku **OK**.  
Automaticky zobrazené okno se zavře, ale oznámení zůstává aktivní ve vašem telefonu.
- Chcete-li oznámení zobrazit, vyberte položku **Zobrazit**.
- Chcete-li si oznámení poslechnout, vyberte položku **Zobrazit > Přehrát**.  
Zařízení přečte oznámení pomocí technologie TTS (Text to Speech, tj. čtené texty). Tato funkce není k dispozici ve všech jazycích.
- Chcete-li provést další akce, například odmítnout oznámení z vašeho telefonu, vyberte položku **Zobrazit** a zvolte příslušnou akci.

**POZNÁMKA:** Další akce jsou k dispozici pouze u některých typů oznámení a musí být podporovány aplikací, která generuje oznámení.

## Příjem oznámení při sledování mapy

### VAROVÁNÍ

Během řízení nečtěte oznámení ani s nimi jinak neinteragujte, jelikož by tím mohlo dojít k odvedení vaší pozornosti, které by mohlo způsobit nehodu, vážné zranění nebo smrt.

Chcete-li tuto funkci používat, musí být zařízení připojeno k podporovanému telefonu se spuštěnou aplikací děžl (*Služby Live, dopravní informace a propojení s telefonem, strana 34*).

Pokud se na displeji zobrazuje mapa, nová oznámení se zobrazí v nástroji mapy na okraji stránky. Oznámení zobrazující se na zařízení může při jízdě číst spolujezdec, nikoli řidič.

- Pokud chcete ignorovat oznámení, vyberte **X** nebo vyčkejte, až se místní okno samo zavře.  
Automaticky zobrazené okno se zavře, ale oznámení zůstává aktivní ve vašem telefonu.
- Chcete-li zobrazit oznámení, vyberte text oznámení.
- Chcete-li si poslechnout oznámení, vyberte položku **Přehrát zprávu**.  
Zařízení přečte oznámení pomocí technologie TTS (Text to Speech, tj. čtené texty). Tato funkce není k dispozici ve všech jazycích.

## Zobrazení seznamu oznámení

Můžete zobrazit seznam všech aktivních oznámení.

### 1 Vyberte možnost > **Chytrá oznámení**.

Objeví se seznam oznámení. Nepřečtená oznámení jsou označena černou barvou a přečtená barvou šedou.

### 2 Vyberte možnost:

- Chcete-li zobrazit oznámení, vyberte popis oznámení.
- Chcete-li si poslechnout oznámení, vyberte ikonu .

Zařízení přečte oznámení pomocí technologie TTS (Text to Speech, tj. čtené texty). Tato funkce není k dispozici ve všech jazycích.

## Vyhledání adresy nebo lokality pomocí aplikace dězl

Aplikaci dězl můžete použít k vyhledání adresy, firmy nebo bodu zájmu a údaje odeslat do zařízení dězl, které vás na příslušné místo dovede.

- 1 V aplikaci dězl vyberte možnost **Kam vést?**.
- 2 Vyberte možnost:
  - Pokud chcete vyhledat adresu ve své blízkosti, zadejte číslo domu a název ulice.
  - Pokud chcete vyhledat adresu v jiném městě, zadejte číslo domu, název ulice, město a stát.
  - Pokud chcete vyhledat název firmy, zadejte celý název nebo jeho část.
  - Pokud chcete vyhledat město, zadejte město a stát.

Během psaní se pod vyhledávacím polem zobrazují návrhy.

- 3 Vyberte některý z navrhovaných výsledků.

Aplikace zobrazí místo na mapě.

- 4 Spusťte navigaci tlačítkem **Jet!**.

Zařízení dězl vás začne navigovat do vybraného místa. Daná lokalita také bude přidána do vašich posledních vyhledávání v menu Kam vést?.

## Volání pomocí sady handsfree

**POZNÁMKA:** Přestože je podporována většina mobilních telefonů a lze je tedy použít, nelze zaručit použití každého konkrétního telefonu. Váš mobilní telefon nemusí nabízet všechny funkce.

Pomocí bezdrátové technologie Bluetooth lze zařízení připojit k mobilnímu telefonu a využívat je jako zařízení handsfree (*Služby Live, dopravní informace a propojení s telefonem, strana 34*). Pokud jste připojeni můžete pomocí zařízení uskutečňovat nebo přijímat hovory.

## Uskutečnění hovoru

### Vytáčení čísla

- 1 Vyberte možnost  > **Telefon** > **Ciferník**.
- 2 Zadejte číslo.
- 3 Zvolte možnost **Ciferník**.

### Volání kontaktu z telefonního seznamu

Telefonní seznam se do zařízení načte z telefonu při každém připojení telefonu a zařízení. Zpřístupnění telefonního seznamu může trvat několik minut. Některé telefony tuto funkci nepodporují.

- 1 Vyberte možnost  > **Telefon** > **Telefonní seznam**.
- 2 Vyberte kontakt.
- 3 Zvolte možnost **Volat**.

### Volání na polohu

- 1 Zvolte možnost  > **Telefon** > **Procházet kategorie**.
- 2 Vyberte bod zájmu.
- 3 Vyberte možnost  > **Volat**.

### Volání pomocí hlasového vytáčení

- 1 Vyberte možnost  > **Telefon** > **Hlasové vytáčení**.
- 2 Poslouchejte hlasové pokyny.
- 3 Vyslovte **Volat** (Volat) a vyslovte jméno kontaktu, telefonní číslo nebo polohu, kam chcete volat.

## Příjem hovoru

Při příjmu hovoru zvolte možnost **Přijmout** nebo **Ignorovat**.



## Použití historie volání

Historie volání se do zařízení načte z telefonu při každém připojení telefonu a zařízení. Zpřístupnění historie volání může trvat několik minut. Některé telefony tuto funkci nepodporují.

- 1 Vyberte možnost  > **Telefon** > **Volaná čísla**.
- 2 Vyberte kategorii.  
Zobrazí se seznam hovorů, přičemž nahoře jsou poslední hovory.
- 3 Vyberte hovor.

## Používání možností v průběhu hovoru



Možnosti v průběhu hovoru se zobrazí na mapě, když přijmete hovor. Některé možnosti možná nebudou kompatibilní s vaším telefonem.

**TIP:** Pokud zavřete stránku s možnostmi v průběhu hovoru, můžete ji znova otevřít, když z hlavního menu vyberete ikonu . Můžete také v mapě vybrat možnost  > **Telefon**.

- Chcete-li vytvořit konferenční hovor, vyberte ID volajícího a zvolte možnost **Přidat hovor**.
- Chcete-li zvuk přenést do telefonu, zvolte možnost **Telefon**.  
**TIP:** Tuto funkci můžete použít, pokud chcete spojení Bluetooth přerušit, ale nikoli přerušit hovor, nebo pokud potřebujete soukromí.
- Chcete použít číselník, vyberte ID volajícího a zvolte možnost **Klávesnice**.  
**TIP:** Tuto funkci lze využít pro automatizované systémy, například hlasovou poštu.
- Chcete-li ztlumit mikrofon, zvolte možnost **Ztlumení**.
- Chcete-li zavěsit, zvolte možnost **Ukončit**.

## Uložení telefonního čísla domů

**TIP:** Po uložení telefonního čísla domů lze číslo upravit úpravou položky „Domů“ v seznamu oblíbených poloh ([Úprava uložené polohy, strana 19](#)).

- 1 Vyberte možnost  > **Telefon** >  > **Nastavit číslo domů**.
- 2 Zadejte své telefonní číslo.
- 3 Vyberte možnost **Hotovo**.

## Volání domů

Než budete moci zavolat domů, je nutné zadat telefonní číslo domovské destinace.

Vyberte možnost  > **Telefon** > **Volat domů**.

## Odstranění spárovaného telefonu

Odstraněním spárovaného telefonu zabráníte jeho automatickému připojení k zařízení v budoucnosti.

- 1 Vyberte možnost **Nastavení** > **Bezdrátové sítě**.
- 2 Vyberte telefon a zvolte možnost **Odebrat zařízení**.

# Doprava

## OZNÁMENÍ

Společnost Garmin není odpovědná za přesnost nebo aktuálnost dopravních informací.

Vaše zařízení může poskytovat informace o dopravní situaci na silnici před vámi nebo na trase. Zařízení můžete nastavit tak, aby se snažilo vyhnout hustému provozu při výpočtu tras a hledalo nové trasy k cíli, pokud na aktivní trase dochází k velkým zpožděním (*Nastavení dopravy, strana 57*). Mapa dopravy umožňuje na mapě sledovat zpoždění dopravy ve vaší oblasti.

Aby vám zařízení mohlo poskytovat informace o dopravě, musí tyto informace přijímat.

- Všechny modely produktu mohou přijímat dopravní informace bez nutnosti placení předplatného prostřednictvím aplikace dězl (*Příjem dopravních informací pomocí smartphonu, strana 39*).
- Všechny modely produktu mohou přijímat dopravní informace prostřednictvím přijímače dopravních informací, který je dostupný jako příslušenství (*Příjem dopravních informací pomocí přijímače dopravních informací, strana 39*). Přejděte na stránku produktu na webu [garmin.com](http://garmin.com), kde si můžete přijímač dopravních informací vyhledat a zakoupit.

Informace o dopravě nejsou k dispozici ve všech oblastech. Další informace o oblastech pokrytí dopravními informacemi naleznete na webové stránce [garmin.com/traffic](http://garmin.com/traffic).

## Příjem dopravních informací pomocí smartphonu

Zařízení může přijímat bezplatné dopravní informace, je-li připojeno ke smartphonu s aplikací dězl.

- 1 Připojte zařízení k aplikaci dězl (*Služby Live, dopravní informace a propojení s telefonem, strana 34*).
- 2 Na zařízení dězl vyberte možnost **Nastavení > Doprava** a zkontrolujte, zda je zvolena možnost **Doprava**.

## Příjem dopravních informací pomocí přijímače dopravních informací

### OZNÁMENÍ

Vyhřívaná (metalizovaná) okna mohou mít negativní vliv na výkon přijímače dopravních informací.

Přijímač dopravních informací přijímá dopravní informace ze signálu pozemního vysílání, pokud je k dispozici. Pokud chcete přijímat informace o dopravě prostřednictvím pozemního signálu, musí být zařízení připojené k napájení vozidla prostřednictvím držáku kompatibilního s funkcí dopravních informací. Přijímač dopravních informací je součástí některých modelů produktu (*Doprava, strana 39*). Pokud váš model produktu přijímač dopravních informací neobsahuje, můžete přejít na stránku produktu na webu [garmin.com](http://garmin.com), kde si můžete kompatibilní přijímač dopravních informací vyhledat a zakoupit.

Informace o dopravě nejsou k dispozici ve všech oblastech. Další informace o oblastech pokrytí dopravními informacemi naleznete na webové stránce [garmin.com/traffic](http://garmin.com/traffic).

- 1 Připojte zařízení k napájení vozidla prostřednictvím držáku kompatibilního s funkcí dopravních informací (*Co je třeba vzít v úvahu při montáži, strana 2*).

Pokud je váš model produktu vybaven podporou dopravních informací, napájený držák, který je součástí balení vašeho zařízení, je kompatibilní s funkcí dopravních informací. Pokud jste si přijímač dopravních informací zakoupili jako příslušenství, měli byste zařízení připojit k napájení vozidla prostřednictvím tohoto přijímače.

- 2 Vyberte možnost **Nastavení > Doprava > Doprava** a ověřte, že je vybrána možnost **Dopravní příslušenství**.

## Předplatné přijímače dopravních informací

Součástí většiny přijímačů dopravních informací je předplatné regionálních dopravních informací. K vašemu přijímači dopravních informací můžete přidat předplatné pro další oblasti. Další informace naleznete na webové stránce [garmin.com/traffic](http://garmin.com/traffic).

## Zobrazení předplatných pro dopravní informace

Vyberte možnost  > **Doprava > Předplatné**.

## Přidání předplatného

Je možné zakoupit předplatné pro dopravní informace pro jiné oblasti nebo země.

- 1 Zvolte možnost **Nastavení > Doprava**.
- 2 Vyberte možnost **Předplatné > +**.
- 3 Zapište si ID jednotky FM přijímače dopravních informací.
- 4 Přejděte na stránku [www.garmin.com/fmtraffic](http://www.garmin.com/fmtraffic), kde zakoupíte předplatné dopravních informací a získáte 25znakový kód.  
Kód předplatného pro dopravní informace nelze použít opakovaně. Pro každé obnovení služby je nutné získat nový kód. Jestliže vlastníte více FM přijímačů dopravních informací, je nutné získat nový kód pro každý jednotlivý přijímač.
- 5 V zařízení vyberte možnost **Další**.
- 6 Zadejte kód.
- 7 Vyberte možnost **Hotovo**.

## Zapnutí možnosti Doprava



Abyste mohli aktivovat funkci dopravy, musíte zařízení připojit ke kompatibilnímu kabelu přijímače dopravních informací.

Dopravní informace lze zapnout nebo vypnout.



- 1 Vyberte možnost  > **Doprava**.
- 2 Zaškrtněte políčko **Doprava**.

## Zobrazení dopravy na mapě

Mapa dopravy zobrazuje barevně rozlišený dopravní ruch a zpoždění na blízkých silnicích.

- 1 V hlavním menu vyberte možnost  > **Doprava**.
- 2 V případě potřeby vyberte možnost  > **Legenda** a zobrazte si legendu na mapě dopravy.

## Vyhledávání dopravních událostí

- 1 V hlavním menu vyberte možnost  > **Doprava**.
- 2 Vyberte možnost  > **Dopravní události**.
- 3 Vyberte položku ze seznamu.
- 4 Pokud existuje více než jedna dopravní událost, ostatní události zobrazíte pomocí šipek.

# Nástroje pro vozidlo a řidiče

## Plánování přestávek

### OZNÁMENÍ

Toto zařízení NENÍ schválenou náhradou záznamů do knihy jízd podle požadavků uvedených v předpisech orgánu FMCSA (Federální správa bezpečnosti přepravy motorovými vozidly). Řidiči musejí dodržovat všechny platné federální a státní požadavky na dobu jízdy. Pokud zařízení propojíte se zařízením pro elektronický záznam (ELD) kompatibilním s technologií Garmin eLog, zařízení Garmin eLog autodopravci umožní plnění požadavků na zaznamenávání doby směny a přestávek. Podrobnější informace naleznete na webu [garmin.com/elog](http://garmin.com/elog) kde si také můžete zařízení Garmin eLog zakoupit.

Když je aktivní funkce plánování přestávek, zařízení vás upozorní hodinu před doporučenou dobou přestávky nebo dosažením denního limitu jízdy a doporučí podél trasy vhodná místa pro zastavení. Pomocí této funkce můžete zaznamenávat pracovní dobu, což může pomoci při dodržování bezpečnostních předpisů.

**POZNÁMKA:** Funkce plánování přestávek není k dispozici v případě, že máte nastaven profil vozidla pro automobil.

## Doporučená přestávka

Když je čas na přestávku, zařízení vás upozorní a zobrazí podél trasy doporučená místa, kde je možné zastavit.

Ze seznamu doporučených lokalit vyberte požadovaný bod zájmu.

Zařízení přidá místo přestávky na trasu jako další cíl.

## Spuštění časovače přestávek

Časovač přestávek se spustí automaticky, když se vozidlo pohybuje alespoň 30 sekund rychlostí 8 km/h (5 mil/h). Časovač také můžete kdykoli zapnout ručně.

- 1 V mapě vyberte možnost  > **Plánovač přestávek**.
- 2 Vyberte možnost **Spustit časovač**.

## Pozastavení a vynulování časovače přestávek

Když vozidlo zastaví na dobu alespoň tři minut, časovač přestávek se automaticky zastaví. U krátkých zastávek můžete časovač zastavit i ručně, například při pauze na parkovišti nebo na zastávce pro nákladní vozy. Na konci jízdy můžete časovač ručně vynulovat.

- 1 Vyberte možnost **Zastavit časovač**.
- 2 Vyberte možnost:
  - Chcete-li časovač pozastavit, stiskněte tlačítko **Pozastavit**.
  - Chcete-li časovač ukončit a vynulovat, vyberte možnost **Vynulovat**.

## Úprava hodin jízdy

Můžete upravit celkový počet hodin jízdy, aby tento údaj odpovídal vašim záznamům o době směny.

- 1 Otevřete si plánovač přestávek a vyberte možnost **Celk. počet hod. jízdy**.
- 2 Zadejte celkový počet hodin jízdy.
- 3 Vyberte možnost **Uložit**.

## Úprava denního limitu jízdy

Denní limit jízdy si můžete upravit tak, aby odpovídal zákonným předpisům v dané oblasti.

**POZNÁMKA:** Tato funkce není k dispozici ve všech oblastech.

- 1 Otevřete si plánovač přestávek a vyberte možnost **Počet hod. jízdy / den**.
- 2 Nastavte denní limit jízdy pro danou oblast.
- 3 Vyberte možnost **Uložit**.

## Garmin eLog

Adaptér Garmin eLog umožňuje autodopravci plnit požadavky na zaznamenávání doby směny a přestávek. Když je adaptér Garmin eLog spárován s kompatibilním mobilním zařízením, můžete ve svém zařízení dězl zobrazit informace o době směny. Adaptér Garmin eLog není dostupný ve všech oblastech. Podrobnější informace naleznete na webu [garmin.com/elog](http://garmin.com/elog) kde si také můžete adaptér Garmin eLog zakoupit.

**POZNÁMKA:** Funkce Garmin eLog nejsou k dispozici v případě, že máte nastaven profil vozidla pro automobil.

## Nastavení funkcí Garmin eLog v zařízení dězl

- 1 Spárujte adaptér Garmin eLog s aplikací Garmin eLog v mobilním telefonu (*Nastavení Garmin eLog zařízení, strana 42*).
- 2 Spárujte zařízení dězl s kompatibilním mobilním zařízením (*Služby Live, dopravní informace a propojení s telefonem, strana 34*).
- 3 Povolte aplikaci Garmin eLog spárování se zařízením dězl (*Povolení párování aplikace Garmin eLog se zařízením dězl, strana 42*).
- 4 V případě potřeby povolte připojení Garmin eLog v zařízení dězl (*Aktivace a deaktivace připojení Garmin eLog v zařízení dězl, strana 42*).

## Nastavení Garmin eLog zařízení

Chcete-li používat zařízení, je třeba adaptér Garmin eLog spárovat s aplikací Garmin eLog.

- 1 V obchodě s aplikacemi na mobilním zařízení nainstalujte a otevřete aplikaci  Garmin eLog.
- 2 Podle pokynů na obrazovce svého mobilního zařízení nastavte a nakonfigurujte systém Garmin eLog.  
**POZNÁMKA:** Dokud nedokončíte proces nastavení, má zařízení omezenou funkčnost.

## Povolení párování aplikace Garmin eLog se zařízením dězl

- 1 Z aplikace Garmin eLog se přihlaste do profilu řidiče.
- 2 Zvolte možnost **Settings** > **Pair to Nearby Garmin dězl**.

## Aktivace a deaktivace připojení Garmin eLog v zařízení dězl

- 1 V zařízení dězl vyberte možnost **Nastavení** > **Bezdrátové sítě**.
- 2 Vyberte název svého spárovaného mobilního zařízení.
- 3 Zaškrtněte políčko **Garmin eLog Adapter** nebo jeho zaškrtnutí zrušte.

## Zobrazení informací Garmin eLog ve vašem zařízení dězl

Než budete moci zobrazit informace Garmin eLog ve svém zařízení dězl, je třeba dokončit proces nastavení (*Nastavení Garmin eLog zařízení, strana 42*).

Při jízdě s vozidlem zařízení zobrazuje stav pracovní doby a celkový počet hodin jízdy na nástroji mapy Garmin eLog.

Chcete-li zobrazit souhrn zbývajících hodin jízdy, vyberte příslušné pole.

## Zobrazení událostí diagnostiky a poruchy Garmin eLog

Když zařízení Garmin eLog detekuje událost diagnostiky nebo poruchy, zobrazí na obrazovce oznámení.

Výběrem oznámení o diagnostice nebo poruše zobrazíte podrobnosti události.

**POZNÁMKA:** Další informace o událostech diagnostiky nebo poruchy zobrazíte v aplikaci Garmin eLog.

## IFTA

**POZNÁMKA:** Tato funkce není k dispozici ve všech oblastech.

Tuto funkci lze používat pouze v případě, pokud je aktivní profil nákladního vozidla.



Můžete zaznamenávat údaje potřebné pro dokumentaci v souladu s mezinárodní smlouvou o danění pohonných hmot (IFTA), například údaje o nákupech paliva a ujeté vzdálenosti.

## Zadání údajů o palivu

- 1 Vyberte možnost  > **IFTA** > **Na pumpě**.
- 2 Zadejte cenu paliva za litr.
- 3 Stiskněte pole **Spotřebované palivo**.
- 4 Zadejte množství zakoupeného paliva.
- 5 V případě potřeby vyberte typ paliva:
  - Pokud chcete množství zaznamenat v litrech, vyberte možnost **Galony** > **Litry** > **Uložit**.
  - Pokud chcete množství zaznamenat v galonech, vyberte možnost **Litry** > **Galony** > **Uložit**.
- 6 V případě potřeby zaškrtněte políčko **Včetně daně**.
- 7 Vyberte možnost **Další**.
- 8 Vyberte možnost záznamu čerpací stanice, kde jste palivo doplňovali:
  - Vyberte ze seznamu stanic z okolí.
  - Vyberte textové pole a zadejte název a adresu stanice.
- 9 Vyberte prodejce paliva.





## Úprava údajů o palivu





- 1 Vyberte možnost  > **IFTA** > **Deníky nákupu paliva**.
- 2 V případě potřeby vyberte profil vozidla.
- 3 V případě potřeby zvolte čtvrtletí.
- 4 Vyberte záznam paliva.
- 5 Vyberte možnost:
  - Stisknutím pole můžete upravit informace.
  - Výběrem možnosti  záznam odstraníte.

## Zobrazení a prohlížení souhrnu podle jurisdikcí

Souhrn podle jurisdikcí obsahuje data pro jednotlivé státy a provincie, ve kterých vaše vozidlo během jednotlivých čtvrtletí operovalo. Souhrn podle jurisdikcí je k dispozici jen v některých oblastech.

- 1 Vyberte možnost  > **IFTA** > **Souhrn podle jurisdikcí**.
- 2 V případě potřeby zvolte nákladní vůz.
- 3 V případě potřeby zvolte čtvrtletí.
- 4 Výběrem možnosti  > **Export** > **OK** provedete export souhrnu podle jurisdikcí. Zařízení provede export souhrnu do souboru .csv a uloží jej do složky Zprávy v zařízení.

## Úpravy a exportování zpráv o cestě

- 1 V hlavní nabídce vyberte možnost  > **IFTA** > **Zprávy o cestě**.
- 2 V případě potřeby zvolte nákladní vůz.
- 3 V případě potřeby zvolte čtvrtletí.
- 4 Vyberte zprávu.
- 5 Vyberte možnost:
  - Vyberte možnost  > **Odstranit** a zaškrtněte políčko pro odstranění zprávy.
  - Vyberte možnost  > **Zkombinovat** a zaškrtněte políčko pro kombinování zpráv.
  - Vyberte možnost  > **Export** > **OK**. Zařízení provede export zprávy do souboru .csv a uloží jej do složky **Reports** v zařízení.

## Zobrazení exportovaných souhrnů podle jurisdikcí a zpráv o cestě

### OZNÁMENÍ

Pokud neznáte účel souboru, neodstraňujte jej. Paměť zařízení obsahuje důležité systémové soubory, které by neměly být odstraněny.

- 1 Připojte zařízení k počítači.
- 2 V prohlížeči souborů na počítači vyhledejte vnitřní úložiště zařízení a otevřete složku **Zprávy**.
- 3 Otevřete složku **IFTA**.
- 4 Otevřete soubor .csv.

## Zaznamenávání historie servisu

Po provedení servisu nebo údržby vozidla můžete zaznamenat datum nebo odečet počítáče kilometrů. V zařízení je k dispozici několik kategorií servisu. Můžete také přidat vlastní kategorii (*Přidání kategorií servisu, strana 44*).



- 1 Vyberte možnost  > **Serv. historie**.
- 2 Vyberte kategorii servisu.
- 3 Vyberte možnost **Přidat záznam**.
- 4 Zadejte odečet počítáče kilometrů a zvolte možnost **Další**.
- 5 Zadejte poznámku (volitelné).
- 6 Vyberte možnost **Hotovo**.

## Přidání kategorií servisu



- 1 Vyberte možnost  > **Serv. historie**.
- 2 Vyberte možnost  > **Přidat kategorii**.
- 3 Zadejte název kategorie a vyberte možnost **Hotovo**.

## Odstranění kategorií servisu



Odstraní-li kategorii servisu, odstraní se rovněž všechny záznamy servisu v dané kategorii.

- 1 Vyberte možnost  > **Serv. historie**.
- 2 Vyberte možnost  > **Odstranit kategorii**.
- 3 Vyberte kategorie služeb k odstranění.
- 4 Vyberte možnost **Odstranit**.

## Přejmenování kategorií servisu

- 1 Vyberte možnost  > **Serv. historie**.
- 2 Vyberte kategorii určenou k přejmenování.
- 3 Vyberte možnost  > **Přejmenovat kategorii**.
- 4 Zadejte název a zvolte možnost **Hotovo**.

## Odstranění záznamů servisu

- 1 Vyberte možnost  > **Serv. historie**.
- 2 Vyberte kategorii servisu.
- 3 Vyberte možnost  > **Odstranit záznamy**.
- 4 Vyberte záznamy servisu určené k odstranění.
- 5 Vyberte možnost **Odstranit**.

## Úprava záznamu servisu

Můžete upravit poznámku, odečet počítáče kilometrů a datum záznamu služby.

- 1 Vyberte možnost  > **Serv. historie**.
- 2 Vyberte kategorii.
- 3 Vyberte pole.
- 4 Zadejte novou informaci a zvolte možnost **Hotovo**.

Společnost Garmin neodpovídá za přesnost ani aktuálnost informací poskytovaných aplikací PrePass.

**POZNÁMKA:** K použití této funkce musíte mít aktivní účet PrePass.

Pomocí aplikace PrePass si mohou řidiči ověřovat bezpečnost, oprávnění a hmotnost užitkového vozidla u vážicích stanic, ke kterým se blíží. Své zařízení dězl můžete spárovat s aplikací dězl a aplikace PrePass pak bude na vaše zařízení dězl přijímat oznámení o blížících se vážicích stanicích.

**POZNÁMKA:** Tato funkce je dostupná pouze v USA.

## Věrnostní programy

Ze svého zařízení dězl máte přístup k věrnostním programům některých odpočívadel v USA, včetně Love's Travel Stops a Pilot Flying J Travel Centers. V aplikacích věrnostních programů můžete ve svém zařízení dězl sledovat počet věrnostních bodů a další informace o věrnostních programech. Chcete-li aktivovat funkce věrnostního programu, přihlaste se do svého účtu věrnostního programu v aplikaci dězl.

**POZNÁMKA:** Tato funkce je dostupná pouze v USA.

## Hlasový příkaz

**POZNÁMKA:** Hlasový příkaz není dostupný pro všechny jazyky a oblasti a nemusí být k dispozici u všech modelů.

**POZNÁMKA:** Navigace aktivovaná hlasem nemusí dosáhnout požadovaných výsledků, je-li používána v hlučném prostředí.

Hlasový příkaz umožňuje používat zařízení vyslovením slov a příkazů. Menu Hlasový příkaz zahrnuje hlasové výzvy a seznam dostupných příkazů.

## Tipy pro hlasové pokyny

- Mluvte srozumitelně směrem k zařízení.
- Každý pokyn uveďte frází *OK, Garmin*.
- Omezte hluk na pozadí, například hovor v rádiu, aby zařízení mohlo pokyny lépe rozpoznat.
- Na výzvy ozývající se ze zařízení odpovídejte jak je třeba.
- Pokud nedostanete uspokojující odpověď, zkuste požadavek zadat jinak.
- Pokud zařízení na vaše požadavky nereaguje, zkontrolujte, zda není umístěno příliš blízko reproduktoru nebo větrání, neboť případný hluk může rušit vstup mikrofonu.

## Aktivace navigace Garmin aktivované hlasem

Navigace Garmin aktivovaná hlasem umožňuje používat hlasové pokyny při vyhledávání poloh a adres, zahajovat trasy s podrobnými navigačními pokyny, telefonovat v režimu handsfree a podobně.

- Vyslovte frází *OK, Garmin* a vyslovte, co potřebujete (v angličtině).

Můžete například vyslovit následující pokyny:

- *OK, Garmin, take me home.*
- *OK, Garmin, where's the library?*

## Kontrola času příjezdu do cíle

Když máte aktivní trasu, můžete si pomocí hlasového pokynu zkontrolovat odhadovaný čas příjezdu do cíle.

Vyslovte frází *OK, Garmin, what time will we arrive?*

## Uskutečnění telefonního hovoru pomocí hlasového příkazu

Pomocí hlasových pokynů můžete zavolat některému svému kontaktu z telefonního seznamu spárovaného smartphonu.

Vyslovte frázi *OK, Garmin, call* a vyslovte jméno kontaktu.

Můžete například vyslovit *OK, Garmin, call Mom.*

## Změna nastavení zařízení hlasem

Vyslovením těchto frází můžete upravit nastavení zařízení na hodnotu od 0 do 10.

- *OK, Garmin, increase the volume.*
- *OK, Garmin, set the volume to 0.*
- *OK, Garmin, set the volume to 9.*

## Používání aplikací

### Prohlížení návodu k obsluze v zařízení

Na obrazovce zařízení si můžete zobrazit kompletní návod k obsluze v mnoha jazykových verzích.

- 1 Vyberte možnost  > **Návod k obsluze.**

Návod k obsluze se zobrazí ve stejném jazyce, jaký je nastaven pro text softwaru ([Nastavení jazyka a klávesnice, strana 57](#)).

- 2 Vybráním možnosti  můžete v návodu k obsluze vyhledávat (volitelné).

### Zobrazení předpovědi počasí

#### OZNÁMENÍ

Společnost Garmin neodpovídá za přesnost nebo aktuálnost informací o počasí.

Než budete moci používat tuto funkci, musí být vaše zařízení schopno přijímat informace o počasí. Zařízení můžete připojit k aplikaci dězl, pokud chcete přijímat informace o počasí ([Služby Live, dopravní informace a propojení s telefonem, strana 34](#)).

- 1 Vyberte možnost  > **Počasí.**

Zařízení zobrazí aktuální informace o počasí a předpověď na příštích několik dní.

- 2 Vyberte den.

Zobrazí se podrobná předpověď pro daný den.

### Zobrazení počasí poblíž jiného města

- 1 Vyberte možnost  > **Počasí > Aktuální poloha.**

- 2 Vyberte možnost:

- Chcete-li zobrazit počasí oblíbeného města, vyberte město v seznamu.
- Chcete-li přidat oblíbené město, vyberte možnost **Přidat město** a zadejte název města.

### Zobrazení meteorologického radaru

Chcete-li tuto funkci používat, musí být zařízení připojeno k podporovanému telefonu se spuštěnou aplikací dězl ([Služby Live, dopravní informace a propojení s telefonem, strana 34](#)).

- 1 Vyberte možnost  > **Meteorologický radar.**



- 2 Tlačítkem  spustíte animaci radarové mapy.

## Zobrazení upozornění na nepříznivé počasí

Chcete-li tuto funkci používat, musí být zařízení připojeno k podporovanému telefonu se spuštěnou aplikací děži (*Služby Live, dopravní informace a propojení s telefonem, strana 34*).

**POZNÁMKA:** Tato funkce není k dispozici ve všech oblastech.



Při cestování se zařízením se na mapě mohou zobrazit upozornění na nepříznivé počasí. Zobrazit můžete také mapu upozornění na počasí poblíž své polohy nebo poblíž zvoleného města.

- 1 Vyberte možnost  > **Počasí**.
- 2 V případě potřeby vyberte město.
- 3 Vyberte možnost  > **Upozornění na nepříznivé počasí**.

## Kontrola stavu vozovky

Chcete-li tuto funkci používat, musí být zařízení připojeno k podporovanému telefonu se spuštěnou aplikací děži (*Služby Live, dopravní informace a propojení s telefonem, strana 34*).

Můžete si zobrazit povětrnostní podmínky ovlivňující stav vozovek ve vašem okolí, na zvolené trase nebo v jiném městě.

- 1 Vyberte možnost  > **Počasí**.
- 2 V případě potřeby vyberte město.
- 3 Vyberte možnost  > **Silniční podmínky**.



## Plánovač tras

Pomocí plánovače tras můžete vytvořit a uložit trasu, po které se můžete nechat navigovat později. To lze využít při plánování trasy dodávek, dovolené nebo cestu autem. Uloženou trasu můžete upravit a dále přizpůsobovat, včetně změny pořadí poloh, přidávání navržených atrakcí a přidávání tvarovacích bodů.





Pomocí plánovače tras můžete rovněž upravit a uložit aktivní trasu.

## Plánování trasy

Trasa může zahrnovat mnoho poloh a její součástí musí být nejméně výchozí poloha a jeden cíl. Výchozí polohou je poloha, ze které plánujete trasu zahájit. Pokud navigaci po trase zahájíte z jiné polohy, nabídne vám zařízení možnost jet nejprve do výchozí polohy. U okružní cesty může být výchozí pozice stejná jako cílová destinace.



- 1 Vyberte položku  > **Plánovač tras** > **Vytvořit trasu**.
- 2 Zvolte položku **Vybrat počáteční pozici**.
- 3 Zvolte polohu výchozího bodu a pak položku **Vybrat**.
- 4 Zvolte položku **Vybrat cíl**.
- 5 Zvolte polohu cíle a pak položku **Vybrat**.
- 6 Vyberte položku **Přidat polohu** a přidejte další polohy (volitelné).
- 7 Po přidání všech potřebných poloh vyberte položku **Další** > .
- 8 Zadejte název a vyberte položku **Hotovo**.

## Úprava a změna pořadí poloh na trase

- 1 Vyberte možnost **Plánovač tras**.
- 2 Vyberte uloženou trasu.
- 3 Vyberte možnost **Seznam**.
- 4 Vyberte polohu.
- 5 Vyberte možnost:
  - Chcete-li změnit polohu, vyberte možnost  a zadejte novou polohu.
  - Chcete-li určitou polohu přesunout nahoru nebo dolů, vyberte ikonu  a přetáhněte danou polohu na nové místo v rámci trasy.
  - Chcete-li za vybranou polohu přidat novou polohu, vyberte ikonu .
  - Chcete-li polohu odebrat, vyberte možnost .

## Změna možností trasování pro trasu

Můžete nastavit způsob, jak zařízení vypočítává trasu.

- 1 Vyberte možnost  > **Plánovač tras**.
- 2 Vyberte uloženou trasu.
- 3 Vyberte možnost .
- 4 Vyberte možnost:
  - Pokud do trasy chcete přidat tvarovací body, vyberte možnost **Tvarování** a vyberte alespoň jednu polohu.
  - Pokud chcete změnit režim výpočtu pro trasu, klepněte na požadovaný úsek trasy a vyberte režim výpočtu.

## Navigace k uložené trase

- 1 Vyberte možnost  > **Plánovač tras**.
- 2 Vyberte uloženou trasu.
- 3 Vyberte možnost **Jet!**.
- 4 Zvolte první polohu, kam chcete navigovat, a vyberte **OK**.
- 5 Vyberte možnost **Spustit**.

Zařízení vypočítá trasu z vaší aktuální polohy do vybrané polohy a potom vás povede ke zbývajícím cílům trasy v daném pořadí.

## Úprava a uložení aktivní trasy

Když je požadovaná trasa aktivní, můžete ji pomocí plánovače tras upravit a uložit.

- 1 Vyberte možnost  > **Plánovač tras** > **Mojí aktivní trasy**.
- 2 Upravte trasu pomocí libovolných funkcí plánovače tras.

Trasa se přepočítá pokaždé, když provedete změnu.
- 3 Výběrem možnosti **Uložit** trasu uložte, abyste ji později mohli použít k navigaci (volitelné).

## Dopravní kamery photoLive

Chcete-li tuto funkci používat, musí být zařízení připojeno k aplikaci dězl (*Služby Live, dopravní informace a propojení s telefonem, strana 34*).

Dopravní kamery photoLive poskytují živý obraz dopravní situace na hlavních silnicích a křižovatkách.

Služba photoLive není dostupná ve všech oblastech.

## Prohlížení a uložení dopravních kamer photoLive

Můžete si prohlížet živé záběry z dopravních kamer ve vaší blízkosti. Můžete si také uložit dopravní kamery pro oblasti, kterými často projíždíte.

- 1 Vyberte možnost  > **photoLive**.
- 2 Vyberte možnost **Stisknutím přidejte**.
- 3 Vyberte silnici.
- 4 Vyberte polohu dopravní kamery.  
Vedle mapy polohy kamery se zobrazí náhled aktuálního obrazu z příslušné kamery. Vybráním obrázku náhledu si můžete zobrazit obraz v plné velikosti.
- 5 Vybráním možnosti **Uložit** uložíte kameru (volitelné).  
Miniatura s náhledem kamery se přidá na hlavní obrazovku aplikace photoLive.

## Zobrazení dopravních kamer photoLive na mapě

Nástroj mapy photoLive zobrazuje dopravní kamery ze silnice před vámi.

- 1 Na mapě zvolte možnost  > **photoLive**.  
Zařízení zobrazuje aktuální obraz z nejbližší dopravní kamery na silnici před vámi společně se vzdáleností k této kameře. Když kameru minete, zařízení načte obraz z další kamery na cestě.
- 2 Pokud se na silnici nenachází žádné kamery, vybráním možnosti **Najít kameru** si můžete zobrazit nebo uložit dopravní kamery v blízkosti (volitelné).

## Uložení dopravní kamery

- 1 Vyberte ikonu  > **photoLive**.
- 2 Vyberte možnost **Stisknutím přidejte**.
- 3 Vyberte dopravní kameru.
- 4 Vyberte možnost **Uložit**.

## Zobrazení předchozích tras a cílů

Než budete moci použít tuto funkci, je nutné zapnout funkci historie cestování (*Nastavení zařízení a soukromí, strana 58*).

Můžete na mapě zobrazit předchozí trasy a místa, kde jste se zastavili.

Vyberte možnost  > **Historie tras**.

## Přehrávač hudby

Přehrávač Media Player umožňuje zařízení ovládat média aktuálně přehrávaná z příslušné aplikace ve spárovaném telefonu. Přehrávač médií můžete kdykoli otevřít výběrem možnosti Hudba v hlavním menu.

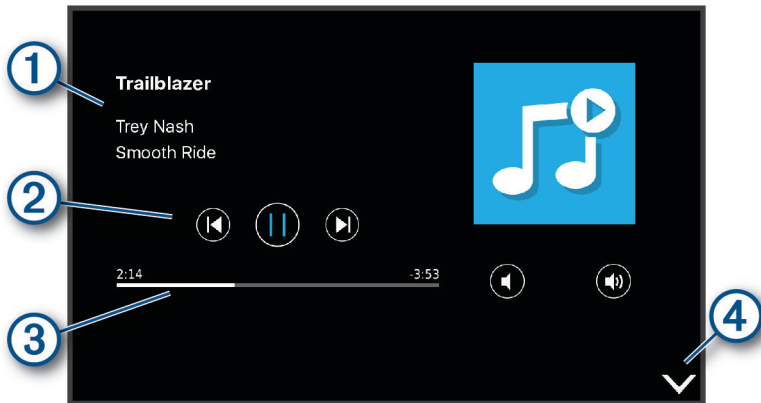

① Informace o aktuálně přehrávaném médiu, jako je název, interpret, album, stanice nebo kanál.

② Průběh přehrávání aktuální položky.

③ Ovládací prvky přehrávání. Ovládací prvky se mění na základě služby poskytující média.

④ Tato volba přehrávač Media Player skryje nebo minimalizuje.

### Přidání přehrávače hudby do mapy

Nástroj mapy Přehrávač hudby umožňuje ovládat z mapy přehrávání hudby.

1 Otevřete mapu.

2 Vyberte možnost  > **Hudba**.

Na mapě se objeví zobrazí ovládací prvky přehrávače hudby.



## Aplikace Garmin PowerSwitch™

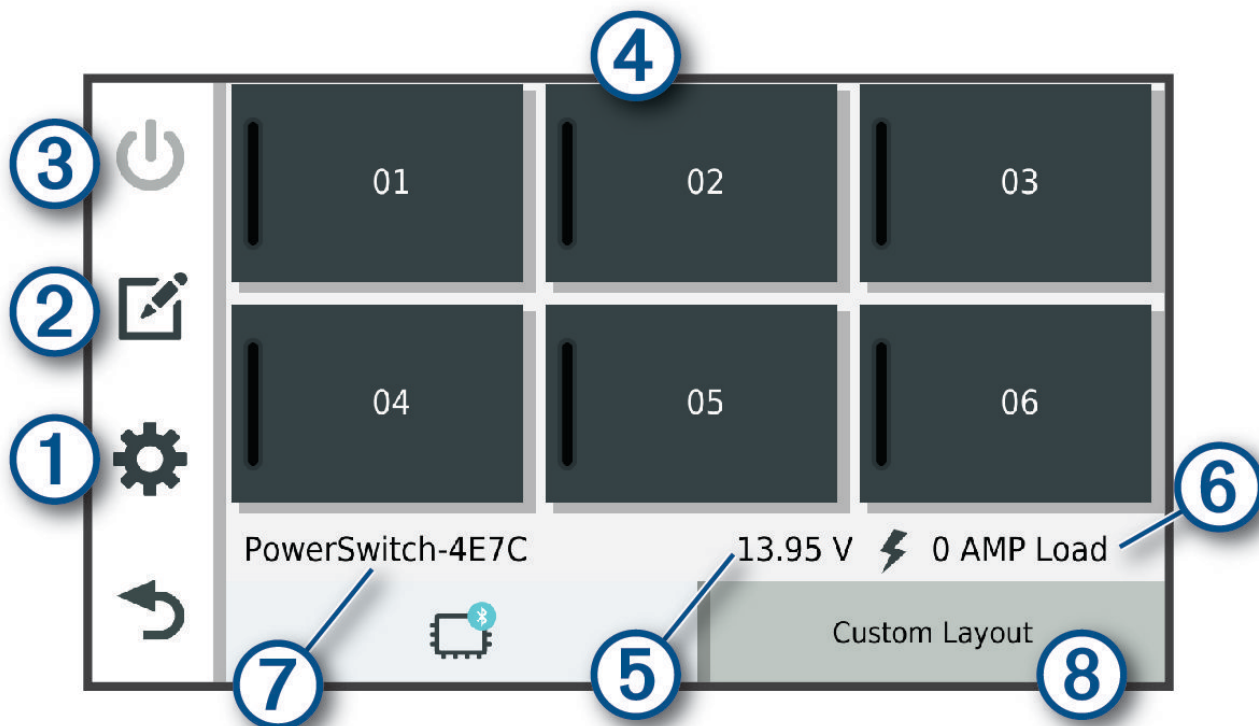

①	Otevření menu nastavení aplikace
②	Přechod do režimu úprav k přizpůsobení rozvržení aplikace a funkcí
③	Vypnutí všech výstupů
④	Aktivace jednotlivých připojených výstupů
⑤	Zobrazení vstupního napětí
⑥	Zobrazení celkové intenzity elektrického proudu vybraného zařízení Garmin PowerSwitch
⑦	Zobrazení názvu zařízení
⑧	Zobrazení karet zařízení Garmin PowerSwitch a vlastních karet rozložení

### Aktivace vypínače



Než začnete k aktivaci spínače používat aplikaci Garmin PowerSwitch, musíte nainstalovat zařízení Garmin PowerSwitch do vozidla a spárovat jej s aplikací Garmin PowerSwitch.

K zapnutí nebo vypnutí spínače vyberte v aplikaci Garmin PowerSwitch zapínací tlačítko.

### Vypnutí všech spínačů

Vyberte možnost .

## Přizpůsobení tlačítka

- 1 Na obrazovce aplikace Garmin PowerSwitch vyberte možnost .  
Aplikace přejde do režimu úprav.
- 2 U tlačítka, které chcete přizpůsobit, vyberte možnost .
- 3 Vyberte možnost:
  - Chcete-li změnit název tlačítka, vyberte pole **Označení tlačítka** a zadejte název.
  - Chcete-li tlačítku přidat ikonu, vyberte pole **Ikona** a vyberte ikonu.
  - Chcete-li změnit barvu tlačítka, vyberte barvu.
  - Chcete-li změnit režim tlačítka, vyberte režim tlačítka.
  - Chcete-li upravit intenzitu spínače, použijte posuvník.
  - Chcete-li nastavit, aby se tlačítko aktivovalo ovládacím vstupem, vyberte ovládací vstup.
- 4 Vyberte ikonu .
- 5 Vyberte možnost **Hotovo**.



## Přiřazení spínače ovládacímu vstupu

K zařízení Garmin PowerSwitch musíte připojit ovládací vstup, abyste mohli využívat funkce ovládacího vstupu. Můžete přiřadit, aby se zapnul jeden nebo více spínačů, když zařízení Garmin PowerSwitch přijme signál z ovládacího vstupu.



- 1 Vyberte možnost .
- 2 Vyberte své zařízení Garmin PowerSwitch.
- 3 Vyberte ovládací vstup.
- 4 Vyberte jeden nebo více spínačů.

## Přidání vlastního rozložení



V aplikaci Garmin PowerSwitch si můžete vytvořit kartu s vlastním rozložením. Tlačítka přidávanými do vlastního rozložení můžete ovládat více spínačů najednou.

- 1 V aplikaci Garmin PowerSwitch vyberte možnost .  
Zařízení přejde do režimu úprav.
- 2 Vyberte možnost .



## Přidání tlačítka do vlastního rozložení

- 1 V aplikaci Garmin PowerSwitch vyberte kartu vlastního rozložení.
- 2 Vyberte možnost .  
Aplikace přejde do režimu úprav.
- 3 Vyberte možnost **Přidat tlačítko**.
- 4 Na novém tlačítku vyberte možnost .
- 5 Vyberte možnost:
  - Chcete-li změnit název tlačítka, vyberte pole **Označení tlačítka** a zadejte název.
  - Chcete-li tlačítku přidat ikonu, vyberte pole **Ikona** a vyberte ikonu.
  - Chcete-li změnit barvu tlačítka, vyberte barvu.
- 6 Vyberte možnost **Přidat akci**.
- 7 V případě potřeby zvolte zařízení Garmin PowerSwitch a spínač.
- 8 Vyberte akci:
  - Chcete-li nastavit, aby se tlačítko zapínalo nebo vypínalo s každým stisknutím, vyberte možnost **Přepnout**.
  - Chcete-li nastavit, aby tlačítko zapínalo spínač, vyberte možnost **Zapnout**.
  - Chcete-li nastavit, aby tlačítko vypínalo spínač, vyberte možnost **Vypnout**.
- 9 Vyberte režim tlačítka:
  - Chcete-li nastavit, aby se tlačítko aktivovalo jedním dotykem, vyberte možnost **Normální**.
  - Chcete-li nastavit, aby se tlačítko aktivovalo pouze při dotyku, vyberte možnost **Krátkodobě**.
  - Chcete-li nastavit, aby se tlačítko opakovaně zapínalo a vypínalo, vyberte možnost **Přerušovaně** a vyberte časové intervaly.
- 10 Je-li to třeba, použijte k nastavení jasu světel posuvník.
- 11 Vyberte možnost .
- 12 V případě potřeby přidejte výběrem možnosti **Přidat akci** další akce tlačítka.  
Pro každý spínač zařízení Garmin PowerSwitch můžete přidat jednu akci.

## Uspořádání tlačítek ve vlastním rozložení

- 1 V aplikaci Garmin PowerSwitch vyberte kartu vlastního rozložení.
- 2 Vyberte možnost .  
Aplikace přejde do režimu úprav.
- 3 U tlačítka, které chcete přesunout, podržte ikonu  a přetáhněte tlačítko do nové polohy.

## Odstranění vlastního rozložení nebo tlačítka

- 1 V aplikaci Garmin PowerSwitch vyberte kartu vlastního rozložení.
- 2 Vyberte možnost .  
Aplikace přejde do režimu úprav.
- 3 Vyberte možnost:
  - Chcete-li odstranit tlačítko, vyberte u tlačítka, které chcete odstranit, možnost .
  - Chcete-li odstranit kartu rozložení, vyberte u karty rozložení možnost .



## Postupy

Postupy slouží k automatizaci zařízení Garmin PowerSwitch. Když na svém kompatibilním navigačním zařízení Garmin definujete postup, dojde při splnění podmínek postupu k automatickému zapínání nebo vypínání spínačů. Můžete například nastavit postup, který zapne spínač v konkrétní čas každého dne nebo v případě, že vozidlo dosáhne konkrétní rychlosti. Postupy jsou k dispozici pouze při používání kompatibilního navigačního zařízení Garmin.



## Přidání postupu

- 1 V aplikaci Garmin PowerSwitch vyberte možnost  > **Postupy**.
- 2 V případě potřeby zvolte možnost **Přidat postup**.
- 3 Vyberte možnost **Když**.
- 4 Vyberte podmínku spuštění:
  - Chcete-li nastavit, aby se spínač spustil při dosažení určité rychlosti vozidla, vyberte možnost **Rychlost > Další** a podle pokynů na obrazovce zadejte prahové hodnoty rychlosti.
  - Chcete-li nastavit, aby se spínač spustil každý den v určitý čas, vyberte možnost **Čas > Další** a zadejte čas.
  - Chcete-li nastavit, aby se spínač spustil při východu slunce, vyberte možnost **Východ slunce**.
  - Chcete-li nastavit, aby se spínač spustil při západu slunce, vyberte možnost **Západ slunce**.
- 5 Vyberte možnost **Přidat akci**.
- 6 Vyberte zařízení, spínač, akci a režim tlačítka.
- 7 V případě potřeby použijte k nastavení stmívače posuvník.
- 8 Vyberte možnost **Uložit**.

## Úprava postupu

- 1 V aplikaci Garmin PowerSwitch vyberte možnost  > **Postupy**.
- 2 U postupu, který chcete upravit, vyberte ikonu .
- 3 Vyberte možnost:
  - Chcete-li změnit spouštění postupu, vyberte možnost **Když** a vyberte spouštěč.
  - Chcete-li změnit akci, vyberte u akce, kterou chcete změnit, ikonu  a aktualizujte akci.
  - Chcete-li do postupu přidat akci, vyberte možnost **Přidat akci** a zadejte informace o akci.
- 4 Vyberte možnost **Uložit**.

## Odstranění postupu

- 1 V aplikaci Garmin PowerSwitch vyberte možnost  > **Postupy**.
- 2 U postupu, který chcete odstranit, vyberte možnost .

# Nastavení

## Nastavení mapy a vozidla

Vyberte možnost **Nastavení > Mapa a vozidlo**.

**Vozidlo:** Nastaví ikonu vozidla, která představuje vaši pozici na mapě.

**Zobrazení mapy jízdy:** Nastaví perspektivu na mapě.

**Detail mapy:** Nastaví úroveň detailů na mapě. Pokud zvolíte detailnější zobrazení, mapa se bude vykreslovat pomaleji.

**Téma mapy:** Změní barvu mapových dat.

**Vrstvy mapy:** Nastaví data zobrazovaná na stránce mapy (*Přizpůsobení vrstev mapy, strana 33*).

**Automatické měřítko:** Automaticky vybírá úroveň přiblížení pro optimální použití na mapě. Je-li vypnuté, je třeba provádět přiblížení nebo oddálení ručně.

**Skip Next Stop Confirmation:** Nastaví zobrazení potvrzovací zprávy, když na trase přeskóčíte polohu.

**myMaps:** Nastaví instalované mapy používané zařízením.

## Aktivace map

Je možné zapnout mapové produkty nainstalované v zařízení.

**TIP:** Chcete-li zakoupit další mapové produkty, přejděte na adresu <http://buy.garmin.com>.

- 1 Vyberte možnost **Nastavení > Mapa a vozidlo > myMaps**.
- 2 Vyberte mapu.

## Nastavení navigace

Vyberte možnost **Nastavení** > **Navigace**.

**Režim výpočtu:** Nastaví metodu výpočtu trasy.

**Vyhýbat se:** Nastaví, kterým typům silnic na trase se chcete vyhnout.

**Vlastní objížďky:** Umožní vám vyhnout se určitým oblastem nebo silnicím.

**Nízkoemisní zóny:** Nastaví předvolby objížďek pro oblasti s ekologickými nebo emisními omezeními, která mohou být vyžadována pro vaše vozidlo.

**Omezený režim:** Zakáže všechny funkce, které vyžadují značnou míru pozornosti obsluhující osoby.

**Simulátor GPS:** Ukončí příjem signálu GPS v zařízení a šetří energii baterie.

## Nastavení režimu výpočtu

Vyberte možnost  > **Navigace** > **Režim výpočtu**.

Výpočet trasy je založen na datech o silničních rychlostech a zrychlení vozidla pro danou trasu.

**Rychlejší čas:** Pro výpočet tras, které jsou rychlejší, ale ujetá vzdálenost může být delší.

**Mimo silnice:** Vypočítá přímou vzdálenost z vaší polohy do cílového bodu.

## Nastavení simulované polohy

Jste-li v interiéru nebo nepřijímáte satelitní signály, můžete pro plánování tras ze simulované polohy použít simulátor GPS.

- 1 Vyberte možnost  > **Navigace** > **Simulátor GPS**.
- 2 V hlavním menu zvolte možnost **Mapa**.
- 3 Zvolte oblast dvojitým kliknutím na mapu.  
Adresa polohy se zobrazí v dolní části obrazovky.
- 4 Zvolte popis polohy.
- 5 Vyberte možnost **Nastavit pozici**.

## Nastavení bezdrátové sítě

Nastavení bezdrátové sítě umožňují spravovat sítě Wi-Fi®, spárovaná zařízení Bluetooth a funkce Bluetooth. Vyberte položky  > **Bezdrátové sítě**.

**Bluetooth:** Aktivuje bezdrátovou technologii Bluetooth.

**Název spárovaného zařízení:** Názvy spárovaných zařízení Bluetooth se zobrazí v menu. Můžete vybrat název zařízení a změnit nastavení funkce Bluetooth pro toto zařízení.

**Hledání zařízení:** Vyhledá zařízení Bluetooth v blízkosti.

**Přezdívka:** Umožňuje zadat přezdívku, která identifikuje vaše zařízení vybavená bezdrátovou technologií Bluetooth na jiných zařízeních.

**Wi-Fi:** Zapíná technologii Wi-Fi.

**Uložené sítě:** Umožňuje upravit nebo odstranit uložené sítě.

**Vyhledat sítě:** Vyhledá sítě Wi-Fi v blízkosti (*Připojení k síti Wi-Fi, strana 60*).

## Nastavení podpory řízení

Vyberte položky **Nastavení** > **Podpora řízení**.

**Upozornění pro řidiče:** Umožňuje zapnout nebo vypnout upozornění na blížící se zóny nebo stav silnice (*Asistenční funkce a upozornění pro řidiče, strana 11*).

**Upozornění na překročení rychlosti:** Upozorní vás, pokud překračujete povolenou rychlost.

**Tón při snížení rychlostního limitu:** Upozorní vás, pokud se rychlostní limit sníží.

**Náhled trasy:** Zobrazí náhled hlavních silnic na vaší trase po spuštění navigace.

**Plánování přestávky:** Připomíná, že si máte udělat přestávku a zobrazuje služby na trase, pokud řídíte delší dobu. Upozornění na přestávky a návrhy služeb na trase si můžete zapnout nebo vypnout.

**Varovné body:** Upozorní vás, když se přiblížíte k rychlostním radarům nebo kamerám na semaforech.

**Plán příjezdu:** Zobrazí mapu cíle na konci trasy.

## Nastavení varovných bodů

**POZNÁMKA:** Musíte mít načteny uživatelské body zajmu (BZ), aby se zobrazila upozornění na varovné body.

**POZNÁMKA:** Tato funkce není k dispozici ve všech oblastech.

Vyberte možnost  > **Podpora řízení** > **Varovné body**.

**Audio:** Nastaví typ upozornění, které zazní při přiblížení k varovným bodům.

**Upozornění:** Nastaví typ varovných bodů, při nichž se mají přehrávat upozornění.

## Nastavení couvací kamery

V nastavení couvací kamery můžete spravovat spárované couvací kamery Garmin a nastavení kamer. Toto menu se na vašem navigačním zařízení objevuje pouze v případě, že je připojeno ke kabelu přijímače bezdrátové kamery. Podrobné informace týkající se párování kamer a nastavení kamery naleznete v návodu k obsluze couvací kamery. Couvací kameru Garmin můžete zakoupit na webové stránce [garmin.com/backupcamera](http://garmin.com/backupcamera).

Vyberte možnost  > **Bezdrátová kamera** a vyberte spárovanou kameru.

**Zrušit párování:** Odebere spárovanou kameru. Než bude možné sledovat obraz z kamery, je nutné ji znovu spárovat prostřednictvím tohoto zařízení a kabelu.

**Přejmenovat:** Umožňuje přejmenovat spárovanou kameru.

**Linie navigace:** Zobrazí nebo skryje linie navigace a umožňuje vám upravit jejich polohu.

## Nastavení displeje

Vyberte možnost  > **Displej**.

**Barevný režim:** Umožní vybrat denní nebo noční barevný režim. Vyberete-li možnost Automaticky, zařízení bude denní nebo noční barvy nastavovat automaticky podle denní doby.

**Jas:** Umožní nastavit jas displeje.

**Prodleva displeje:** Umožní nastavit dobu nečinnosti zařízení čerpajícího energii z baterie, po které se přepne do režimu spánku.

**Snímek obrazovky:** Umožňuje pořizovat snímky obrazovky zařízení. Snímky obrazovky jsou uloženy ve složce Screenshot v paměti zařízení.

## Nastavení dopravy

V hlavním menu vyberte možnost **Nastavení** > **Doprava**

**Doprava:** Aktivuje funkci informací o dopravě.

## Nastavení jednotek a času

Chcete-li otevřít stránku Nastavení jednotek a času, v hlavním menu vyberte možnost  > **Jednotky a čas**.

**Aktuální čas:** Umožňuje nastavit čas zařízení.

**Formát času:** Umožňuje vybrat zobrazení času ve 12hodinovém, 24hodinovém formátu nebo ve formátu UTC.

**Jednotky:** Nastaví měrné jednotky pro vzdálenost.

**Formát souřadnic:** Nastaví formát souřadnic a datum používané pro geografické souřadnice.

## Nastavení času

1 V hlavním menu vyberte čas.

2 Vyberte možnost:

- Pokud chcete čas nastavit automaticky pomocí informací o systému GPS, vyberte možnost **Automat..**
- Pokud chcete čas nastavit ručně, přetáhněte čísla nahoru nebo dolů.

## Nastavení jazyka a klávesnice

Chcete-li otevřít Nastavení jazyka a klávesnice, v hlavním menu vyberte možnost  > **Jazyk a klávesnice**.

**Jazyk hlasové nápovědy:** Nastaví jazyk pro hlasové výzvy.

**Jazyk textu:** Nastaví texty zobrazované na obrazovce do zvoleného jazyka.

**POZNÁMKA:** Změna jazyka textu nezpůsobí změnu jazyka dat zadaných uživatelem nebo mapových dat, například názvů ulic.

**Jazyk klávesnice:** Aktivuje jazyky klávesnice.

## Nastavení zařízení a soukromí

Vyberte možnost **Nastavení** > **Zařízení**.

**Informace:** Zobrazí číslo verze softwaru, číslo ID jednotky a informace o několika dalších softwarových funkcích.

**Zákonné požadavky:** Zobrazí zákonné značky a informace.

**EULA:** Zobrazí licenční smlouvu s koncovým uživatelem.

**POZNÁMKA:** Tyto informace potřebujete k aktualizaci systémového softwaru nebo nákupu doplňkových mapových dat.

**Softwarové licence:** Zobrazí informace o softwarové licenci.

**Odesílání dat ze zařízení:** Sdílení anonymních dat za účelem zlepšování zařízení.

**Historie cestování:** Umožňuje zařízení uložit záznam o všech místech, do kterých se dostanete. Umožní zobrazit protokol trasy, používat funkci Historie tras a používat navrhované trasy myTrends.

**Vynulovat:** Umožňuje vám vymazat historii cestování, obnovit nastavení nebo odstranit veškerá uživatelská data.

### Vynulování dat a nastavení

Zařízení nabízí několik možností odstranění uživatelských dat a obnovení všech nastavení na výchozí tovární hodnoty.

1 Vyberte možnost **Nastavení** > **Zařízení** > **Vynulovat**.

2 Vyberte možnost:

- Pokud chcete vymazat historii cestování, zvolte možnost **Vymazat historii cestování**.  
Tato možnost slouží k odstranění záznamů o všech místech, která jste navštívili. Neodstraní uložené polohy nebo nainstalované mapy.
- Chcete-li obnovit veškerá nastavení zařízení na výchozí tovární hodnoty, vyberte možnost **Obnovit výchozí nastavení**.  
Tato možnost neslouží k odstranění žádných uživatelských dat.
- Pokud chcete odstranit všechna uživatelská data a obnovit všechna nastavení na výchozí tovární hodnoty, vyberte možnost **Odstranit data a obnovit nastavení**.  
Tato možnost slouží k odstranění všech uživatelských dat, včetně uložených poloh, naposledy nalezených poloh a historie cestování. Nainstalované mapy se neodstraní.

## Informace o zařízení

### Zobrazení elektronického štítku s informacemi o předpisech a údajích o kompatibilitě

1 V menu nastavení přejeďte prstem na konec menu.

2 Vyberte možnost **Zařízení** > **Zákonné požadavky**.



## Technické údaje

Rozsah provozních teplot	-20 až 55 °C (-4 až 131 °F)
Rozsah nabíjecí teploty	0 až 45 °C (32 až 113 °F)
Bezdrátová frekvence a vysílací výkon (dězl OTR710 / LGV710)	2,4 GHz při maximální hodnotě 16 dBm 5,1 GHz při maximální hodnotě 17 dBm 5,2 GHz při maximální hodnotě 17 dBm
Vstup napájení	Napájení ve vozidle pomocí napájecího kabelu do vozidla. Síťové napájení pomocí volitelného příslušenství (pouze při použití v domácnosti a v kanceláři).
Typ baterie	Dobíjecí lithiová baterie
EU SAR (dězl OTR710 / LGV710)	Trup 0,543 W/kg, končetiny 0,543 W/kg

## Nabíjení zařízení

**POZNÁMKA:** Tento výrobek třídy III musí být napájen zdrojem energie LPS.

Baterii v zařízení můžete nabíjet libovolným z těchto způsobů.

- Připojte zařízení ke zdroji napájení ve vozidle.
- Zařízení připojte k volitelnému příslušenství napájecího adaptéru, například k síťovému napájecímu adaptéru pro místní elektrickou síť.

Můžete zakoupit schválený adaptér Garmin AC-DC, vhodný pro použití v domácnosti a v kanceláři, od prodejce Garmin nebo na adrese [www.garmin.com](http://www.garmin.com). Pokud je zařízení připojeno k adaptéru jiného výrobce, může se nabíjet pomalu.

## Údržba zařízení

### Centrum podpory Garmin

Nápovědu a informace, jako jsou například návody k produktům, často kladené dotazy, videa a zákaznická podpora, naleznete na webové stránce [support.garmin.com](http://support.garmin.com).

### Aktualizace map a softwaru

Pro co nejlepší fungování navigace je potřeba aktualizovat mapy a software vašeho zařízení.

Aktualizace map nabízejí nejnovější dostupné změny cest a poloh v mapách, které používá vaše zařízení. Díky aktuálním mapám je vaše zařízení schopno vyhledávat naposledy přidané polohy a přesněji vypočítávat trasy. Aktualizace map jsou velké a jejich dokončení může trvat několik hodin.

Aktualizace softwaru nabízejí změny a vylepšení pro funkce a ovládání zařízení. Aktualizace softwaru jsou malé a jejich provedení zabere jen několik minut.

Zařízení můžete aktualizovat dvěma způsoby.

- Můžete zařízení připojit k síti Wi-Fi a provést aktualizaci přímo na zařízení (doporučeno). Tato možnost poskytuje pohodlný způsob aktualizace zařízení bez nutnosti připojení k počítači.
- Můžete zařízení připojit k počítači a provést aktualizaci pomocí aplikace Garmin Express ([garmin.com/express](http://garmin.com/express)).

## Připojení k síti Wi-Fi

Při prvním zapnutí vás zařízení vyzve k připojení k síti Wi-Fi a registrování vašeho zařízení. K síti Wi-Fi se rovněž můžete připojit z menu nastavení.

- 1 Vyberte možnost **Nastavení > Bezdrátové sítě**.
- 2 V případě potřeby aktivujte pomocí možnosti **Wi-Fi** technologii Wi-Fi.
- 3 Vyberte možnost **Vyhledat sítě**.  
Zařízení zobrazí seznam sítí Wi-Fi v blízkosti.
- 4 Vyberte síť.
- 5 Pokud to bude potřeba, zadejte heslo pro síť a vyberte možnost **Hotovo**.



Zařízení se připojí k síti a přidá si ji do seznamu uložených sítí. Zařízení se k uložené síti znovu připojí, kdykoli bude v dosahu.

## Aktualizace map a softwaru prostřednictvím sítě Wi-Fi

### OZNÁMENÍ

Aktualizace map a softwaru mohou vyžadovat stahování velkých souborů do zařízení. Na stahování se mohou vztahovat datové limity nebo poplatky vašeho poskytovatele připojení k internetu. Více informací o datových limitech a poplatcích vám poskytne váš poskytovatel připojení.



Mapy a software můžete aktualizovat, zatímco je zařízení připojeno k síti Wi-Fi poskytující přístup k internetu. Takto můžete zařízení udržovat aktualizované bez nutnosti připojení k počítači.

- 1 Připojte zařízení k síti Wi-Fi (*Připojení k síti Wi-Fi, strana 60*).  
Když je zařízení připojeno k síti Wi-Fi, zjišťuje dostupné aktualizace. Pokud je dostupná aktualizace, zobrazí se na ikoně Nastavení v hlavním menu symbol .
- 2 Vyberte možnost  > **Aktualizace**.  
Zařízení vyhledá aktualizace, které jsou k dispozici. Když je dostupná aktualizace, zobrazí se v části Mapa nebo Software položka **K dispozici je aktualizace**.
- 3 Vyberte možnost:
  - Chcete-li nainstalovat všechny dostupné aktualizace, vyberte možnost **Instalovat vše**.
  - Chcete-li instalovat pouze aktualizace map, vyberte možnost **Mapa > Instalovat vše**.
  - Chcete-li instalovat pouze aktualizace softwaru, vyberte možnost **Software > Instalovat vše**.
- 4 přečtěte si licenční ujednání a výběrem možnosti **Přijmout vše** je všechna přijměte.  
**POZNÁMKA:** Pokud s podmínkami licence nesouhlasíte, můžete vybrat možnost Odmítnout. Tím se proces aktualizace zastaví. Dokud nepřijmete licenční podmínky, nelze aktualizace nainstalovat.
- 5 S použitím přiloženého kabelu USB připojte zařízení k externímu napájení a vyberte možnost **Pokračovat** (*Nabíjení zařízení, strana 59*).  
Pro dosažení nejlepších výsledků se doporučuje nabíječka USB, která poskytuje nabíjecí proud alespoň 1 A. Se zařízením bude pravděpodobně kompatibilní celá řada napájecích adaptérů USB pro smartphony, tablety nebo přenosná multimediální zařízení.
- 6 Ponechejte zařízení připojené k externímu napájení a v dosahu sítě Wi-Fi, dokud se proces aktualizace nedokončí.

**TIP:** Pokud se proces aktualizace map před dokončením přeruší nebo zruší, mohou v zařízení chybět data map. Oprava chybějících dat map bude vyžadovat opakovanou aktualizaci map prostřednictvím připojení Wi-Fi nebo aplikace Garmin Express.

## Aktualizace map a softwaru pomocí služby Garmin Express

Pokud chcete stáhnout a nainstalovat nejnovější aktualizace map a softwaru pro vaše zařízení, můžete použít aplikaci Garmin Express.

- 1 Pokud nemáte aplikaci Garmin Express nainstalovanou ve svém počítači, přejděte na stránku [garmin.com/express](http://garmin.com/express) a proveďte její instalaci podle zobrazených pokynů (*Probíhá instalace Garmin Express, strana 62*).
- 2 Otevřete aplikaci  Garmin Express.
- 3 Připojte zařízení k počítači pomocí kabelu USB.  
Menší konec kabelu připojte k portu USB  na zařízení dězl a větší konec připojte k dostupnému portu USB na počítači.

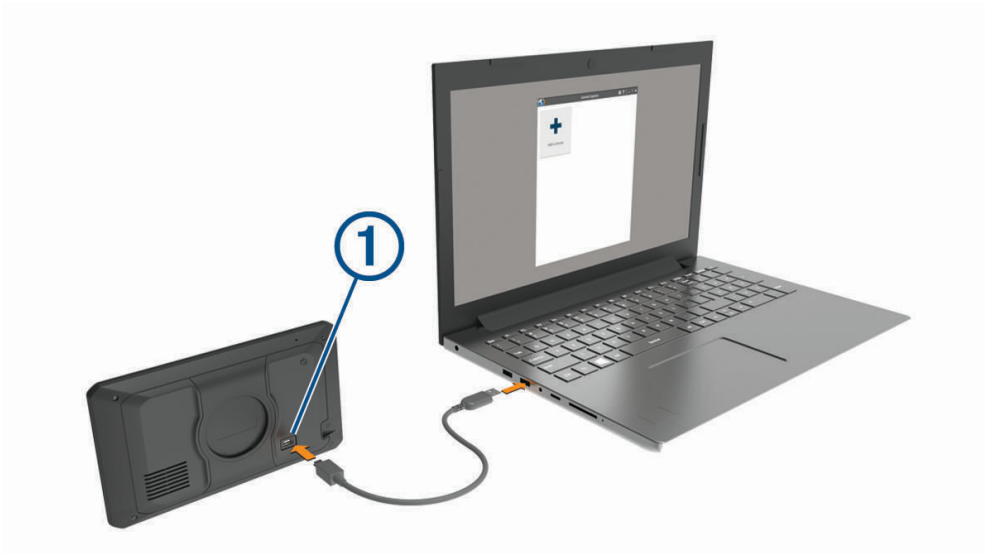

- 4 Na zařízení dězl vyberte možnost **Klepnutím se připojíte k počítači**.
- 5 Když vás zařízení dězl vyzve k zapnutí režimu přenosu souborů, vyberte možnost **Pokračovat**.
- 6 V aplikaci Garmin Express vyberte možnost **Přidejte zařízení**.  
Aplikace Garmin Express vyhledá vaše zařízení a zobrazí jeho název a sériové číslo.

- 7 Klikněte na možnost **Přidat zařízení**, a podle zobrazených pokynů přidejte své zařízení do aplikace Garmin Express.

Po dokončení nastavení zobrazí aplikace Garmin Express aktualizace dostupné pro vaše zařízení.

**Aktualizace jsou k dispozici** Instalovat vše

Poslední kontrola: Právě teď 

Odhadovaná doba instalace: 1 hodina a 37 minut

[Zobrazit podrobnosti](#)

- 8 Vyberte možnost:

- Chcete-li nainstalovat všechny dostupné aktualizace, klikněte na možnost **Instalovat vše**.
- Pokud chcete instalovat konkrétní aktualizaci, klikněte na možnost **Zobrazit podrobnosti** a poté vedle požadované aktualizace na možnost **Instalovat**.

Aplikace Garmin Express stáhne a nainstaluje aktualizace do vašeho zařízení. Aktualizace map jsou velmi velké a tento proces může trvat delší dobu, pokud máte pomalé připojení k internetu.

**POZNÁMKA:** Pokud je aktualizace map pro interní úložiště zařízení příliš velká, může vás software kvůli zvýšení místa na ukládání vyzvat k instalaci karty microSD® do zařízení (*Vložení paměťové karty s mapami a daty, strana 71*).

- 9 Dokončete instalaci aktualizací podle pokynů zobrazených během procesu aktualizace.

V průběhu procesu aktualizace může například aplikace Garmin Express požadovat odpojení a opětovné připojení zařízení.

### Probíhá instalace Garmin Express

Aplikace Garmin Express je dostupná pro počítače Windows® a Mac®.

- 1 Na počítači přejděte na webové stránky [garmin.com/express](http://garmin.com/express).

- 2 Vyberte možnost:

- Pokud chcete zobrazit systémové požadavky a ověřit, zda je aplikace Garmin Express kompatibilní s vaším počítačem, vyberte možnost **Systémové požadavky**.
- Pokud chcete provést instalaci do počítače Windows, vyberte možnost **Soubor ke stažení pro systém Windows**.
- Pokud chcete provést instalaci do počítače Mac, vyberte možnost **Soubor ke stažení pro systém Mac**.

- 3 Otevřete stažený soubor a postupujte podle pokynů na obrazovce a dokončete instalaci.

### Péče o zařízení

#### OZNÁMENÍ

Vyvarujte se upuštění zařízení na zem.

Neskladujte zařízení na místech, která jsou vystavena zvýšenému působení extrémních teplot, protože by mohlo dojít k jeho poškození.

Nikdy nepoužívejte pro ovládání dotykové obrazovky tvrdé nebo ostré předměty, mohlo by dojít k jejímu poškození.

Nevystavujte zařízení působení vody.

## Čištění vnějšího krytu

### OZNÁMENÍ

Nepoužívejte chemické čističe a rozpouštědla, protože by mohly poškodit plastové součásti.

- 1 Vyčistěte vnější kryt zařízení (kromě dotykové obrazovky) pomocí tkaniny namočené v roztoku jemného čisticího prostředku.
- 2 Otřete ho do sucha.

### Čištění dotykové obrazovky

- 1 Použijte jemnou, čistou tkaninu, která nepouští chloupky.
- 2 V případě potřeby tkaninu lehce navlhčete vodou.
- 3 Pokud používáte vlhkou tkaninu, vypněte zařízení a odpojte zařízení od zdroje napájení.
- 4 Jemně tkaninou otřete obrazovku.

### Zabránění krádeži

- Odstraňte zařízení a držák z dohledu, pokud je nepoužíváte.
- Odstraňte zbytky, které zůstaly na čelním skle z přísavného držáku.
- Nenechávejte zařízení na palubní desce.
- Registrujte svoje zařízení s použitím softwaru Garmin Express ([garmin.com/express](http://garmin.com/express)).

### Restartování zařízení

Přestane-li zařízení fungovat, můžete jej restartovat.

Podržte zapínací tlačítko po dobu 12 sekund.

### Vyjmutí zařízení, kolébky a přísavného držáku

#### Vyjmutí zařízení z kolébky

- 1 Stiskněte jazýček nebo tlačítko na kolébce.
- 2 Nakloňte dolní část zařízení nahoru a nadzdvihněte zařízení z držáku.

#### Vyjmutí kolébky z přísavného držáku

- 1 V případě potřeby povolte matici, která upevňuje držák ke kuličce přísavky.
- 2 Kolébku natočte doprava nebo doleva.
- 3 Zatlačte na kolébku, dokud se neuvolní kulový kloub držáku.

#### Vyjmutí přísavného držáku z čelního skla

- 1 Páčku přísavného držáku přitáhněte směrem k sobě.
- 2 Jazýček přísavného držáku přihněte směrem k sobě.

## Výměna pojistky v napájecím kabelu do vozidla

### OZNÁMENÍ

Při výměně pojistky neztraťte malé součástky a zkontrolujte, zda jste je umístili zpět na správné místo. Napájecí kabel pro použití ve vozidle bude fungovat pouze v případě, že je správně sestaven.

Pokud se zařízení ve vozidle nenabíjí, bude zřejmě nutné vyměnit pojistku umístěnou v horní části adaptéru do vozidla.

- 1 Otočte uzávěr ① proti směru hodinových ručiček a odemkněte jej.

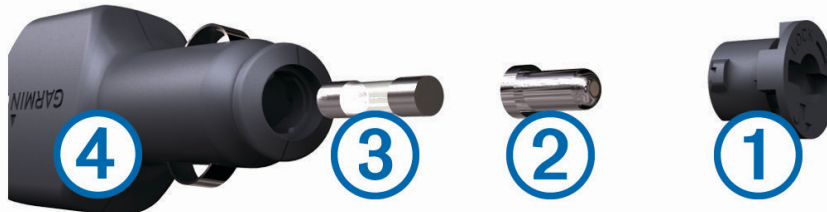

**TIP:** K odšroubování můžete použít minci.

- 2 Sejměte koncovku, stříbrnou špičku ② a pojistku ③.
- 3 Vložte novou rychlou pojistku, která má stejný proud, například 1 A nebo 2 A.
- 4 Vložte stříbrnou špičku do uzávěru.
- 5 Zasuňte uzávěr a otočením ve směru hodinových ručiček jej zajistěte zpět do napájecího kabelu do vozidla ④.

## Odstranění problémů

### Přísavný držák na čelním skle nedrží

- 1 Očistěte přísavný držák i sklo čisticím alkoholem.
- 2 Osušte je čistým, suchým hadříkem.
- 3 Upevněte přísavný držák (*Co je třeba vzít v úvahu při montáži, strana 2*).

### Zařízení nevyhledává satelitní signály

- Zkontrolujte, zda je simulátor GPS vypnutý (*Nastavení navigace, strana 55*).
- Zařízení vezměte mimo garáže a dál od vysokých budov a stromů.
- Stůjte v klidu po dobu několika minut.

### Zařízení se ve vozidle nenabíjí

- Ověřte, zda je vozidlo v provozu a dodává elektřinu do elektrické zásuvky.
- Ověřte, zda se teplota v interiéru vozidla pohybuje v rozmezí nabíjecí teploty uvedené v technických údajích.
- V pojistkové skříňce vozidla zkontrolujte, zda není poškozená elektrická zásuvka automobilu.

### Baterie nevydrží příliš dlouho nabitá

- Snižte jas obrazovky (*Nastavení displeje, strana 57*).
- Zkraťte dobu prodlevy displeje (*Nastavení displeje, strana 57*).
- Snižte hlasitost (*Úprava hlasitosti, strana 9*).
- Když bezdrátové zařízení Wi-Fi nepoužíváte, vypněte ho (*Nastavení bezdrátové sítě, strana 56*).
- Když zařízení nepoužíváte, přepněte ho do úsporného režimu.
- Udržujte zařízení v prostředí bez extrémních teplot.
- Nevystavujte zařízení přímému slunečnímu záření.

## Moje zařízení se nepřipojí k telefonu

- Vyberte možnost  > **Bezdrátové sítě** > **Bluetooth**.

Možnost Bluetooth musí být zapnuta.

- Zapněte v telefonu bezdrátovou technologii Bluetooth a přeneste telefon do dosahu 10 m (33 stop) od zařízení.
- Zkontrolujte, že je váš telefon kompatibilní.

Další informace naleznete na webové stránce [www.garmin.com/bluetooth](http://www.garmin.com/bluetooth).

- Znovu proveďte proces spárování.

Aby bylo možné proces spárování opakovat, je nutné zrušit párování telefonu a zařízení (*Odstranění spárovaného telefonu, strana 38*) a znovu provést celý proces spárování (*Služby Live, dopravní informace a propojení s telefonem, strana 34*).

## Dodatek

### Garmin PowerSwitch

#### **VAROVÁNÍ**

Společnost Garmin důrazně doporučuje, aby zařízení instalovala zkušená osoba kvalifikovaná v oboru elektrických systémů. Nesprávné zapojení napájecího kabelu může vést k poškození vozidla nebo baterie a může způsobit zranění osob.

Připojené zařízení Garmin PowerSwitch můžete využít k ovládání světel, ventilátorů a dalších prvků ze zařízení dězl.

#### Co je třeba vzít v úvahu při montáži

- Zařízení musí být nainstalováno v blízkosti baterie a musí být v dosahu dodaného napájecího kabelu.
- Montážní povrch musí být dostatečně pevný, aby unesl hmotnost zařízení.
- Místo musí poskytovat dostatek prostoru pro pokládání a připojení všech kabelů.

## Instalace zařízení

Než zařízení nainstalujete, musíte vybrat montážní místo a zakoupit příslušný montážní materiál pro daný povrch.

### OZNÁMENÍ

Při předvrtání otvorů a instalaci držáku do vozidla se vyhněte kabeláži, měřidlům, airbagům, krytům airbagů, klimatizaci a vytápění a podobně. Společnost Garmin neodpovídá za žádné škody ani následky způsobené instalací.

- 1 Umístěte držák na vybrané místo.



- 2 Použijte držák jako šablonu a označte si dvě místa pro šrouby ①.
- 3 Vyvrtejte předem otvory (volitelné).  
U některých typů instalačního materiálu není předvrtání otvorů nutné. Nikdy nevrtejte skrz držák.
- 4 Bezpečně upevněte držák k povrchu pomocí montážního materiálu vhodného pro daný montážní povrch.



## Otevření předního krytu

Chcete-li provést elektrické zapojení, musíte otevřít přední kryt.

- 1 Vytáhněte západku předního krytu ① a otočte ji proti směru hodinových ručiček.



- 2 Sejměte přední kryt ze zařízení.



## Připojení příslušenství

### OZNÁMENÍ

Nepoužívejte zařízení k ovládání ani napájení navijáku. Nedodržení tohoto upozornění může vést k poškození vozidla nebo zařízení.

K výstupní svorce příslušenství nepřipojujte zdroj napájení. Nedodržení tohoto upozornění může vést k poškození vozidla nebo zařízení.

Požadavky pro příslušenství:

- Před zapojením každého příslušenství k zařízení Garmin PowerSwitch ověřte jeho jmenovitý proud. Zařízení podporuje příslušenství s až 30 A na každý kanál a maximálně 100 A na celý systém.
  - Pro příslušenství, které používá 20 až 30 A, použijte kabely 10 AWG (6 mm<sup>2</sup>).
  - Pro příslušenství, které používá 10 až 20 A, použijte kabely 12 AWG (4 mm<sup>2</sup>).
  - Pro příslušenství, které používá méně než 10 A, použijte kabely 14 AWG (2,5 mm<sup>2</sup>).
  - Pro všechna připojení příslušenství použijte svorky s vhodnou velikostí.
  - Všechny konektory pevně nakrimpujte.
- 1 Připojte kladný vodič z příslušenství ① k jedné ze svorek pro příslušenství ② na zařízení Garmin PowerSwitch.

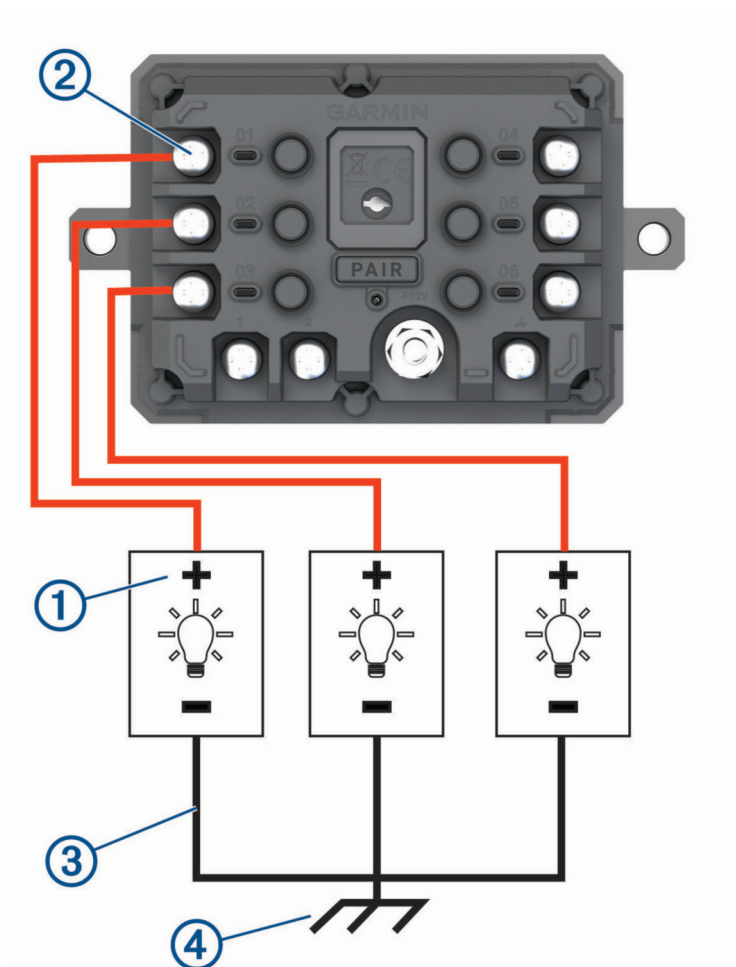

- 2 Připojte záporný nebo zemnicí vodič ③ k nenatřenému zemnicímu šroubu ④ na rámu vozidla, k zemnicímu distribučnímu bloku nebo přímo k záporné svorce baterie.

### ⚠ UPOZORNĚNÍ

Zemnicí vodiče příslušenství nepřipojujte k zemnicí svorce (GND) na zařízení Garmin PowerSwitch. Mohlo by dojít ke zranění, poškození majetku nebo ovlivnění fungování zařízení.

3 Zkontrolujte, zda jsou veškerá elektrická zapojení řádně připevněna a v průběhu používání se neuvolní.

### Připojení ovládacího vstupu

Chcete-li umožnit, aby zařízení Garmin PowerSwitch zapínalo přizpůsobitelné výstupy, můžete připojit řídicí svorky. Spínač zapalování vozidla můžete například připojit ke svorce ovládacího vstupu, aby se s každým nastartováním vozidla automaticky zapínalo i příslušenství. Řídicí svorky detekují signál od 3,3 V do 18 V. Funkce výstupu lze nakonfigurovat pomocí aplikace Garmin PowerSwitch.

Připojte řídicí vodič z řídicího zdroje ve vozidle k jedné ze dvou řídicích svorek na zařízení Garmin PowerSwitch.

### Připojení zařízení k napájení ve vozidle

Než budete moci zařízení připojit k napájení ve vozidle, musíte z +12V svorky na zařízení sejmout varovný štítek. Během ovládání zařízení se vždy musíte ujistit, že jsou všechna elektrická zapojení pevně připevněna a neuvolní se.

1 Připojte konec s velkým očkem dodaného zemnicího vodiče ① k záporné svorce akumulátoru vozidla.

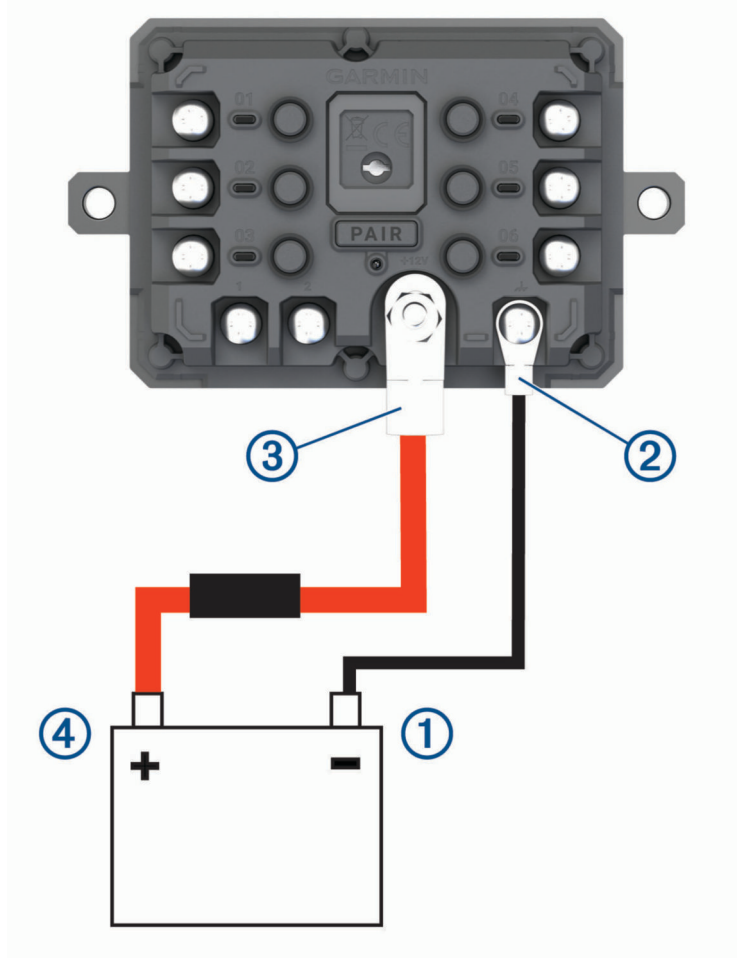

- 2 Připojte konec s malým očkem zemnicího vodiče ke svorce **GND** ② na zařízení.
- 3 Připojte konec s malým očkem dodaného 12V kabelu k **+12V** svorce ③ na zařízení.
- 4 Utáhněte matici  $\frac{3}{8}$  palce na svorce +12 V na maximální utahovací moment 4,52 Nm (40 lbf/in).  
Je nutné se ujistit, že matici nelze povolit rukou.

#### OZNÁMENÍ

Svorku +12 V neutahujte nadměrně, abyste zabránili poškození svorky.

- 5 Připojte konec s velkým očkem 12V kabelu ④ ke kladné svorce akumulátoru vozidla.

## Párování s navigačním zařízením Garmin

Své zařízení Garmin PowerSwitch můžete spárovat s kompatibilním navigačním zařízením Garmin.

- 1 Zapněte napájení zařízení Garmin PowerSwitch a umístěte kompatibilní navigační zařízení Garmin do vzdálenosti 1 m (3,3 stopy) od něj.
  - 2 V kompatibilním navigačním zařízení otevřete aplikaci Garmin PowerSwitch.
  - 3 Dokončete párování a nastavení podle pokynů na obrazovce.
- Zobrazí se hlavní panel aplikace. Po spárování se zapnutá zařízení automaticky připojí, pokud jsou v dosahu.

## Technické údaje zařízení Garmin PowerSwitch

Rozměry (H × Š × V)	75 × 125 × 32 mm (2,95 × 4,92 × 1,26 palce)
Rozsah provozních teplot	-25 až 85 °C (-13 až 185 °F)
Bezdrátová frekvence	2,4 GHz při 13 dBm
Vstup napájení	Od 12 do 16 V pomocí dodaného napájecího kabelu vozidla
Maximální výstup příslušenství	30 A
Maximální výstup systému	100 A
Odběr proudu se všemi výstupy vypnutými	3 mA
Stupeň vodotěsnosti	IEC 60529 IPX7 <sup>1</sup>

## Odstranění problémů

### Zařízení Garmin PowerSwitch nezachovává připojení

- Ověřte, zda je zařízení Garmin PowerSwitch napájeno.
- Ověřte, zda je ve spárovaném navigačním zařízení nebo telefonu povolena technologie Bluetooth.
- Přesuňte navigační zařízení nebo telefon blíže k zařízení Garmin PowerSwitch.
- Ověřte, zda akumulátor vozidla dodává napájení alespoň 12 V.

Zařízení Garmin PowerSwitch automaticky vypíná všechny výstupy, aby šetřilo akumulátor vozidla, pokud přijímá méně než 11 V (*Příslušenství se nenapájí, strana 70*).

### Příslušenství se nenapájí

- Ověřte, zda je zařízení Garmin PowerSwitch napájeno z akumulátoru vozidla.
- Ověřte, zda akumulátor vozidla dodává napájení alespoň 12 V.  
Zařízení Garmin PowerSwitch automaticky vypíná všechny výstupy, aby šetřilo akumulátor vozidla, pokud přijímá méně než 11 V. Zařízení výstupy opět zapne, jakmile začne přijímat více než 12 V.
- Zkontrolujte, zda jsou všechna elektrická zapojení řádně připevněna, aby se neuvolnila během jízdy.
- Ověřte, zda každé připojené příslušenství odebírá méně než 30 A.  
Pokud příslušenství odebírá více než 30 A, zařízení příslušný výstup automaticky vypne.
- Ověřte, zda celkové zatížení systému nepřekračuje 100 A.  
Pokud zařízení detekuje zatížení systému, které je vyšší než 100 A, automaticky vypne všechny výstupy.
- U všech elektrických zapojení zkontrolujte, zda nedošlo ke zkratu.

<sup>1</sup> Zařízení vydrží náhodné vystavení vodě až do hloubky 1 m po dobu až 30 minut. Další informace naleznete na webových stránkách [www.garmin.com/waterra-ting](http://www.garmin.com/waterra-ting).

## Vložení paměťové karty s mapami a daty

Vložení paměťové karty můžete zvýšit kapacitu úložiště map a dalších dat v zařízení. Paměťové karty lze koupit u prodejců elektroniky. Zařízení podporuje paměťové karty microSD s kapacitou 4 až 256 GB. Paměťové karty musí být naformátovány pro systém souborů FAT32. Paměťové karty s kapacitou větší než 32 GB je nutné v zařízení nejprve naformátovat.

- 1 Vyhledejte na zařízení slot pro paměťovou kartu s mapami a daty (*Přehled zařízení dězl OTR610 / LGV610 a dězl OTR710 / LGV710, strana 1*).
- 2 Vložte paměťovou kartu do slotu.
- 3 Kartu zatlačte dovnitř, až zacvakne na místo.

## Správa dat

Zařízení má slot na paměťovou kartu pro další ukládání dat.

**POZNÁMKA:** Zařízení je kompatibilní se systémem Windows 7 a novějším a se systémem Mac OS 10.7 a novějším. Počítače

## Informace o paměťových kartách

Paměťové karty lze koupit od prodejce elektroniky nebo můžete zakoupit předem nainstalovaný mapový software společnosti Garmin ([www.garmin.com](http://www.garmin.com)). Paměťové karty můžete použít k ukládání souborů, například map nebo vlastních bodů zájmu.

## Připojení zařízení k počítači

Zařízení můžete připojit k počítači pomocí kabelu USB.

- 1 Menší koncovku kabelu USB zasuňte do portu v zařízení.
- 2 Větší koncovku kabelu USB zasuňte do portu USB v počítači.
- 3 Na zařízení dězl vyberte možnost **Klepnutím se připojíte k počítači**.
- 4 Když vás zařízení dězl vyzve k zapnutí režimu přenosu souborů, vyberte možnost **Pokračovat**.

Na obrazovce zařízení se zobrazí obrázek zařízení připojeného k počítači.

V závislosti na operačním systému počítače se zařízení objeví jako přenosné zařízení, vyměnitelná jednotka nebo vyměnitelný disk.

## Přenos dat z počítače

- 1 Připojte zařízení k počítači (*Připojení zařízení k počítači, strana 71*).  
V závislosti na operačním systému počítače se zařízení objeví jako přenosné zařízení, vyměnitelná jednotka nebo vyměnitelný disk.
- 2 V počítači otevřete prohlížeč souborů.
- 3 Vyberte soubor.
- 4 Vyberte možnost **Upravit > Kopírovat**.
- 5 Procházením vyhledejte složku v zařízení.  
**POZNÁMKA:** V případě vyměnitelných jednotek nebo disků byste neměli soubory ukládat do složky Garmin.
- 6 Vyberte možnost **Upravit > Vložit**.

## Odpojení kabelu USB

Pokud je zařízení připojeno k počítači jako vyměnitelná jednotka nebo svazek, je nutné zařízení bezpečně odpojit od počítače, abyste předešli ztrátě dat. Pokud je zařízení připojeno k počítači Windows v přenosném režimu, není třeba je bezpečně odpojovat.

1 Dokončete následující krok:

- V počítači Windows vyberte ikonu **Bezpečně odebrat hardware** v hlavním panelu systému a zvolte zařízení.
- V počítači Apple® vyberte zařízení a poté možnost **File > Eject**.

2 Odpojte kabel od svého počítače.

## Zobrazení stavu signálu GPS

Na tři sekundy podržte tlačítko .

## Nákup doplňkových map

- 1 Přejděte na stránku produktu na webové stránce [garmin.com](http://garmin.com).
- 2 Klikněte na kartu **Mapa**.
- 3 Postupujte podle pokynů na obrazovce.

## Zakoupení příslušenství

- Volitelné příslušenství si můžete objednat na stránkách [garmin.com](http://garmin.com) nebo od prodejce společnosti Garmin.



