

GARMIN®

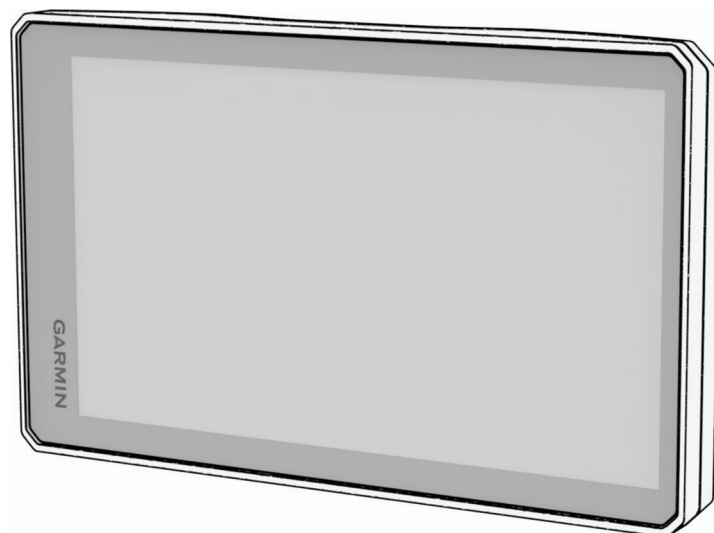

TREAD® 2 NAVIGACE PRO JÍZDU V TERÉNU

Návod k obsluze

© 2024 Garmin Ltd. nebo její dceřiné společnosti

Všechna práva vyhrazena. Na základě autorských zákonů není povoleno tento návod kopírovat (jako celek ani žádnou jeho část) bez písemného souhlasu společnosti Garmin. Společnost Garmin si vyhrazuje právo změnit nebo vylepšit svoje produkty a provést změny v obsahu tohoto návodu bez závazku vyznat o takových změnách nebo vylepšeních jakoukoli osobu nebo organizaci. Aktuální aktualizace a doplňkové informace o použití tohoto produktu naleznete na webu na adrese www.garmin.com.

Garmin®, logo společnosti Garmin, inReach®, TracBack® a Tread® jsou ochranné známky společnosti Garmin Ltd. nebo jejích dceřiných společností registrované v USA a dalších zemích. BaseCamp™, Garmin Adventurous Routing™, Garmin Express™, Garmin PowerSwitch™ a myTrends™ jsou ochranné známky společnosti Garmin Ltd. nebo jejích dceřiných společností. Tyto ochranné známky nelze používat bez výslovného souhlasu společnosti Garmin.

Android™ je ochranná známka společnosti Google Inc. Apple® a Mac® jsou ochranné známky společnosti Apple Inc, registrované v USA a dalších zemích. Značka slova a loga BLUETOOTH® jsou majetkem společnosti Bluetooth SIG, Inc. a jakékoli použití tohoto názvu společností Garmin podléhá licenci. microSD® a logo microSD jsou ochranné známky společnosti SD-3C, LLC. Tripadvisor® je registrovaná ochranná známka společnosti Tripadvisor LLC. USB-C® je registrovaná ochranná známka společnosti USB Implementers Forum. Windows® je registrovaná ochranná známka společnosti Microsoft Corporation v USA a dalších zemích. Wi-Fi® je registrovaná ochranná známka společnosti Wi-Fi Alliance. Ostatní ochranné známky a obchodní názvy náleží příslušným vlastníkům.

Obsah

Začínáme.....	1	Nastavení skupinové jízdy.....	11
Přehled zařízení.....	1	Vysílačka.....	11
Instalace.....	2	Výběr předvolby.....	11
Přehled napájeného držáku.....	2	Výběr rádiového kanálu.....	12
Instalace zařízení na ochrannou		Úprava šumu a rušení.....	12
klec.....	3	Přidání vlastní předvolby vysílačky..	12
Instalace zařízení do držáku.....	4	Výběr tónu ukončení.....	12
Instalace zařízení do automobilu.....	4	Vypnutí vysílačky.....	12
Zapnutí nebo vypnutí zařízení.....	5	Aktivace funkce Push-to-Talk se	
Uzamčení a odemčení dotykového		soupravou headset.....	12
displeje.....	5	Přenos hlasu.....	13
Příjem signálů GPS.....	5	Nastavení hlasitosti vysílačky.....	13
Ikony stavové lišty.....	6	Nastavení vysílačky.....	13
Používání tlačítek na displeji.....	6	Dálkové ovládání inReach®.....	13
Úprava hlasitosti.....	6	Připojení zařízení inReach.....	13
Nastavení jasu obrazovky.....	6	Odeslání textové zprávy.....	13
Změna klávesnice.....	7	SOS.....	14
Funkce navigace mimo silnice.....	7	Profily vozidla.....	15
Dobrodružné trasování.....	7	Přepnutí profilu vozidla.....	15
Navigace po silnicích i stezkách.....	7	Výběr profilu vozidla.....	15
Náklonoměr.....	8	Přidání profilu vozidla.....	15
Kalibrace Náklonoměru.....	8	Úprava profilu vozidla.....	15
Nastavení varování při překročení		Přidávání přenosných propanových	
úhlů.....	8	nádrží.....	15
Aktivace a deaktivace varování při		Trasy.....	16
překročení úhlů.....	8	Zahájení trasy.....	16
Zobrazení výškoměru, barometru		Zahájení trasy k bodu na mapě.....	16
a kompasu.....	8	Plánování trasy.....	16
Kalibrace kompasu.....	9	Vytvoření trasy pro okružní cestu.....	17
Skupinová jízda.....	9	Navigace k uložené trase.....	17
Zahájení skupinové jízdy		Vaše trasa na mapě.....	18
s vysílačkou.....	9	Aktivní navádění do jízdnic pruhů..	19
Zahájení skupinové jízdy		Sledování odboček a změn směru	
s mobilem.....	10	jízdy.....	19
Připojení ke skupinové jízdě.....	10	Zobrazení celé trasy na mapě.....	19
Opětovné připojení k nedávné		Změna aktivní trasy.....	20
skupinové jízdě.....	10	Přidání zastávky k trase.....	20
Přidání účastníků do skupinové jízdy		Vynechání další zastávky na trase..	20
s vysílačkou.....	10	Tvarování trasy.....	20
Vysílání zprávy.....	10	Úpravy aktivní trasy.....	20
Vysílání polohy.....	11	Uložení aktivní trasy.....	20
Zobrazování oznámení skupinové		Objížďka zpoždění, mýtného a	
jízdy.....	11	oblastí.....	21
Ukončení skupinové jízdy.....	11	Objížďka zpoždění na trase.....	21
		Vyhnout se placeným silnicím.....	21

Vyhnout se použití dálniční známky	21	Navigace k bodům zájmu uvnitř budovy	31
Funkce vyhnutí se silnicím	21	Výsledky hledání polohy	32
Vlastní objížďky	21	Změna oblasti vyhledávání	33
Použití objížďky	22	Vyhledání parkování v blízkosti aktuální polohy	33
Zastavení trasy	22	Vyhledání parkování v blízkosti určené polohy	34
Cesta domů	22	Nalezení adresy	34
Úprava domovské destinace	22	Hledání polohy pomocí souřadnic	34
Příjezd do cíle	22	Hledání čerpacích stanic a cen	35
Parkování v blízkosti cíle	23	Hledání národních parků	35
Prošlé trasy	23	Vyhledání bodů zájmu pro sněžné skútry	35
Záznam prošlých tras	23	Hledání bodů zájmu aplikace Ultimate Campgrounds	36
Sledování poslední absolvované trasy	23	Tripadvisor	36
Převedení prošlé trasy na trasu	23	Hledání bodů zájmu aplikace Tripadvisor	36
Používání mapy	24	Zobrazení naposledy nalezených pozic	36
Nástroje mapy	24	Vymazání seznamu naposledy nalezených poloh	36
Zobrazení nástroje mapy	25	Zobrazení aktuálních informací o poloze	36
Po cestě	25	Vyhledání záchranných složek a paliva	37
Zobrazení nadcházejících poloh	25	Získání popisu trasy do aktuální polohy	37
Přizpůsobení kategorií Po cestě	25	Přidání zkratky	37
Města před vámi	25	Odebrání zkratky	37
Zobrazení blížících se měst a služeb u dálnice	25	Ukládání poloh	37
Zobrazení nadcházející změny nadmořské výšky	26	Uložení polohy	37
Zobrazení informací o dopravě	26	Uložení aktuální polohy	37
Zobrazení informací o počasí	26	Úprava uložené polohy	38
Zobrazení vysvětlivek mapy	26	Odstranění uložené polohy	38
Zobrazení dat cesty	26	Zobrazení uložených položek	38
Zobrazení dat cesty na mapě	26	Sdílení uložené položky	39
Vynulování informací o trase	27	Synchronizace dat s účtem Garmin	39
Zobrazení nástroje mapy	27	Používání aplikací	40
Přizpůsobení mapy	27	Ovladač na řídicích	40
Přizpůsobení vrstev mapy	27	Nastavení tlačítek	40
Změna datového pole mapy	28	Bezdrátové kamery	40
Změna tlačítek mapy	28	Párování zařízení s bezdrátovou kamerou	40
Změna perspektivy mapy	29	Zobrazení fotoaparátu	41
Změna oblasti mapy	29		
Vyhledávání a ukládání poloh	30		
Body zájmu	30		
Hledání polohy prostřednictvím řádku pro vyhledávání	31		
Hledání polohy podle kategorie	31		

Přehrávač hudby.....	41	Nastavení sluchátek.....	52
Přidání přehrávače hudby do mapy.....	42	Nastavení funkce Wi-Fi.....	52
Výměna zdroje médií.....	42	Nastavení mapy.....	52
Aplikace Garmin PowerSwitch™.....	42	Nastavení navigace.....	53
Aktivace vypínače.....	43	Nastavení dopravy.....	53
Vypnutí všech spínačů.....	43	Vyhnout se použití dálniční známky.....	53
Přízpusobení tlačítka.....	43	Nastavení simulované polohy.....	53
Přiřazení spínače ovládacímu vstupu.....	43	Nastavení podpory řízení.....	54
Přidání vlastního rozložení.....	43	Nastavení varovných bodů.....	54
Postupy.....	44	Nastavení displeje.....	54
Sledování psů.....	45	Nastavení systému.....	54
Příjem dat z přenosného zařízení.....	45	Nastavení jazyka a klávesnice.....	54
Sledování psů.....	46	Nastavení jednotek a času.....	54
Zobrazení psů na mapě.....	46	Nastavení formátu souřadnic.....	55
Nastavení zařízení pro sledování psů.....	46	Nastavení zařízení a soukromí.....	55
Asistenční funkce a upozornění pro řidiče.....	47	Obnovení nastavení.....	55
Aktivace nebo deaktivace upozornění pro řidiče.....	47	Správa dat.....	55
Kamery na semaforech a rychlostní radary.....	47	Informace o paměťových kartách.....	55
Služby Live, dopravní informace a propojení s telefonem.....	48	Vložení paměťové karty s mapami a daty.....	56
Párování s telefonem.....	48	Připojení zařízení k počítači.....	56
Chytrá oznámení.....	48	Přenos souborů GPX z počítače.....	56
Přijímání oznámení.....	49	Přenos dat z počítače.....	56
Zobrazení seznamu oznámení.....	49	Přidání dat BaseCamp™ do aplikace Garmin Explore™.....	57
Volání pomocí sady handsfree.....	50	Export dat z aplikace BaseCamp na počítači PC.....	57
Uskutečnění hovoru.....	50	Export dat z aplikace BaseCamp na počítači Apple.....	57
Volání domů.....	50	Import dat do aplikace Garmin Explore.....	57
Používání možností v průběhu hovoru.....	50	Informace o zařízení.....	57
Zobrazení nebo skrytí oznámení aplikace.....	50	Zobrazení elektronického štítku s informacemi o předpisech a údajích o kompatibilitě.....	57
Deaktivace funkcí připojení telefonu...	51	Technické údaje.....	58
Deaktivace funkcí sluchátek.....	51	Nabíjení zařízení.....	58
Odpojení zařízení Bluetooth.....	51	Údržba zařízení.....	58
Smazání zařízení Bluetooth.....	51	Aktualizace map a softwaru.....	58
Nastavení.....	52	Aktualizace map a softwaru prostřednictvím sítě Wi-Fi.....	59
Nastavení telefonu a sluchátek.....	52	Aktualizace map a softwaru pomocí služby Garmin Express.....	60
Nastavení telefonu.....	52	Péče o zařízení.....	61

Čištění vnějšího krytu.....	61
Čištění dotykové obrazovky.....	61
Restartování zařízení.....	61

Odstranění problémů..... 61

Zařízení nevyhledává satelitní signály.....	61
Moje zařízení se nepřipojí k telefonu...	62
Zařízení se ve vozidle nenabíjí.....	62
Výměna pojistky v kabelu.....	62
Baterie nevydrží příliš dlouho nabitá....	62
Moje zařízení se nepřipojí k počítači...	62

Začínáme

⚠ VAROVÁNÍ

Přečtěte si leták *Důležité bezpečnostní informace a informace o produktu* vložený v obalu s výrobkem. Obsahuje varování a další důležité informace.

- 1 Připojte zařízení k síti Wi-Fi® (*Připojení k síti Wi-Fi, strana 59*) (volitelné).
- 2 Spárujte telefon Bluetooth® a soupravu headset (*Párování s telefonem, strana 48*) (volitelné).
- 3 Aktualizujte software a mapy zařízení (*Aktualizace map a softwaru, strana 58*).
- 4 Vyhledejte signály GPS (*Přijem signálů GPS, strana 5*).
- 5 Namontujte zařízení a připojte je ke zdroji napájení (*Instalace, strana 2*).
- 6 Nastavte jas obrazovky (*Nastavení jasu obrazovky, strana 6*).
- 7 Navigujte do cíle (*Zahájení trasy, strana 16*).

Přehled zařízení

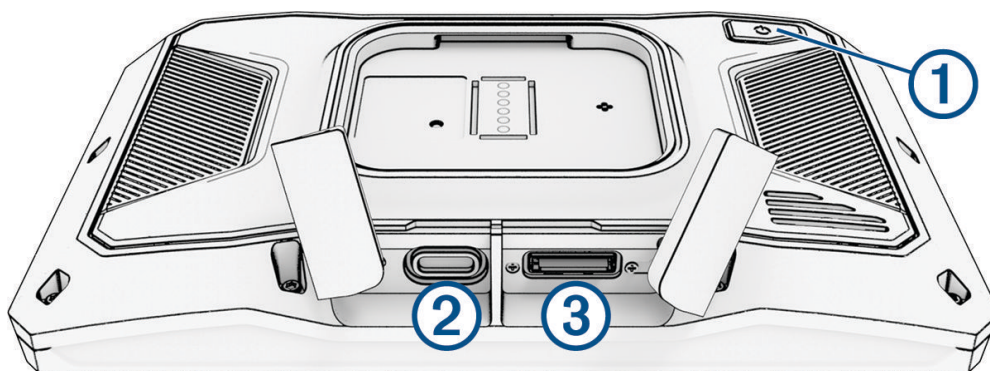

- | | |
|---|----------------------------------|
| ① | Zapínací tlačítko |
| ② | Napájecí a datový port USB-C® |
| ③ | Slot na paměťovou kartu microSD® |

Instalace

Přehled napájeného držáku

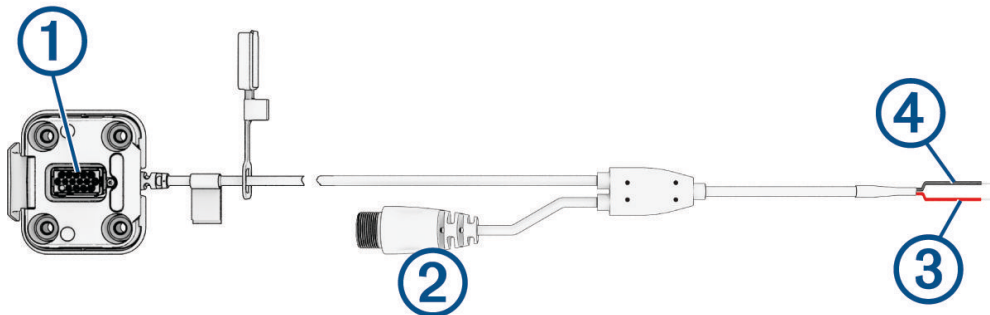

①	Konektor držáku
②	Konektor příslušenství
③	Stejnoseměrné napájení 12 až 18 V (červený kabel)
④	Uzemnění systému (černý)

Zařízení je dodáváno s dalšími díly, které umožňují různé způsoby instalace a zapojení.

Krimpovací očka: Připojení vodičů napájení přímo na póly akumulátoru.

Vázací pásky: Upevnění kabelů k ochrannému rámu nebo řídkům.

Kabel s pojistkou a spojovací konektor: Ochrana navigačního zařízení před nadměrným elektrickým proudem ([Kabel s pojistkou, strana 2](#)).

Kabel s pojistkou

⚠ VAROVÁNÍ

Společnost Garmin® důrazně doporučuje, aby kabel s pojistkou instaloval zkušený elektrikář. Nesprávné zapojení napájecího kabelu nebo kabelu s pojistkou může vést k poškození vozidla nebo baterie a může způsobit zranění osob.

V mnoha případech je nutné instalovat dodaný kabel s pojistkou na napájecí kabel zařízení, aby byla navigace Tread 2 chráněna před nadměrným elektrickým proudem.

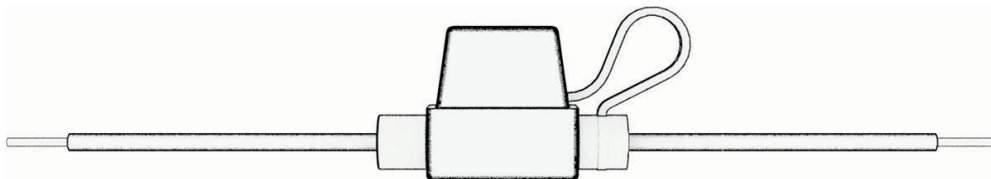

- Pokud připojujete napájecí kabel přímo k baterii vozidla, musíte instalovat dodaný kabel s pojistkou.
- Pokud připojujete napájecí kabel k přidavnému zdroji napájení nebo sběrnici, která již obsahuje vhodnou pojistku nebo ochranný obvod, není instalace dodaného kabelu s pojistkou nutná.
- Při instalaci kabelu s pojistkou je nutné připojit ho k červenému napájecímu vodiči systému pomocí přiloženého spojovacího konektoru.

Instalace zařízení na ochrannou klec

- 1 Pomocí plochého šroubováku nebo 7mm ($\frac{9}{32}$ palce) nástrčkového klíče povolujte šroub ① na držáku na ochrannou klec, dokud se kroužek nerozpojí.

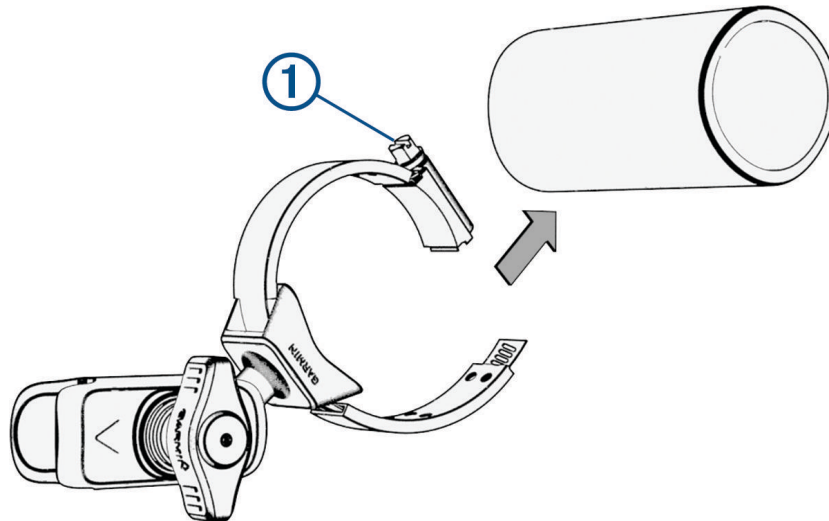

- 2 Nasadíte držák na trubku ochranné klece.
- 3 Utahujete šroub na držáku, dokud nebude kroužek pevně držet.
- 4 Zasuňte kuličku na držáku ② do ramene ③.

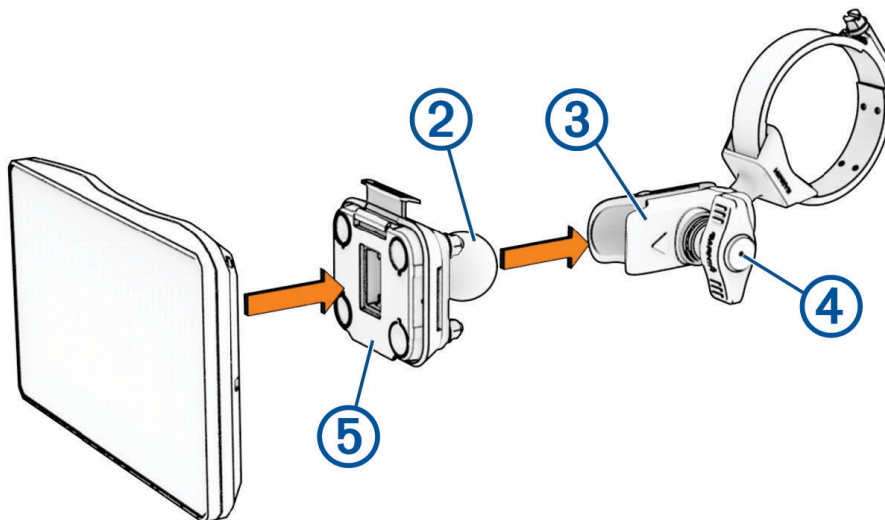

- 5 Mírně utáhněte knoflík ④.
- 6 V případě potřeby natočte držák ⑤ tak, aby logo Garmin směřovalo nahoru, a upravte jeho polohu pro optimální sledování a obsluhu.
- 7 Upevněte držák utažením knoflíku.
- 8 Zatlačte zařízení do držáku, dokud nezaklapne na místo.
- 9 Napájecí kabel ve vozidle ved'te vhodným způsobem a zajistěte jej pomocí přiložených stahovacích pásků.

Instalace zařízení do držáku

- 1 Spodní část zařízení upevněte do kolébky.

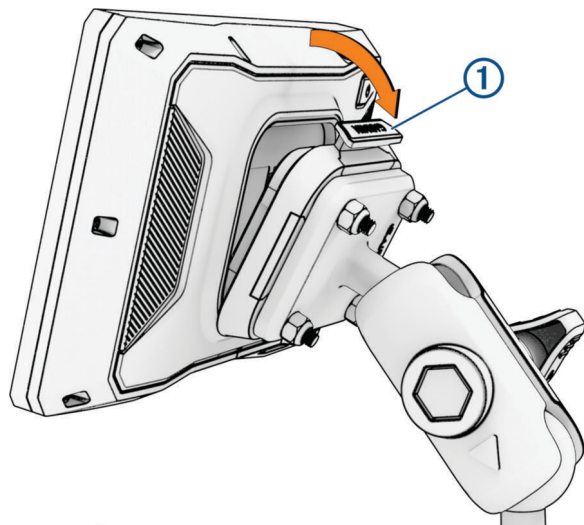

- 2 Zatlačte horní část zařízení dopředu, dokud nezaklapne na místo. Stisknutím západky ① zařízení z držáku uvolníte.

Instalace zařízení do automobilu

⚠ VAROVÁNÍ

Přečtěte si leták *Důležité bezpečnostní informace a informace o produktu* vložený v obalu s výrobkem. Obsahuje varování a další důležité informace.

Tento produkt obsahuje lithiovou baterii. Aby se zabránilo možnosti úrazu nebo poškození produktu způsobenému vystavením baterie extrémnímu teplu, neponechávejte přístroj na přímém slunečním světle.

Nepoužívejte přísavný držák na motocyklu.

OZNÁMENÍ

Před instalací zařízení si prověřte místní zákony týkající se instalace na čelní sklo.

POZNÁMKA: Držák do vozidla je volitelné příslušenství. Doplnkové příslušenství si můžete zakoupit na adrese garmin.com.

- 1 Napájecí kabel do vozidla ① zapojte do portu ② na zařízení.

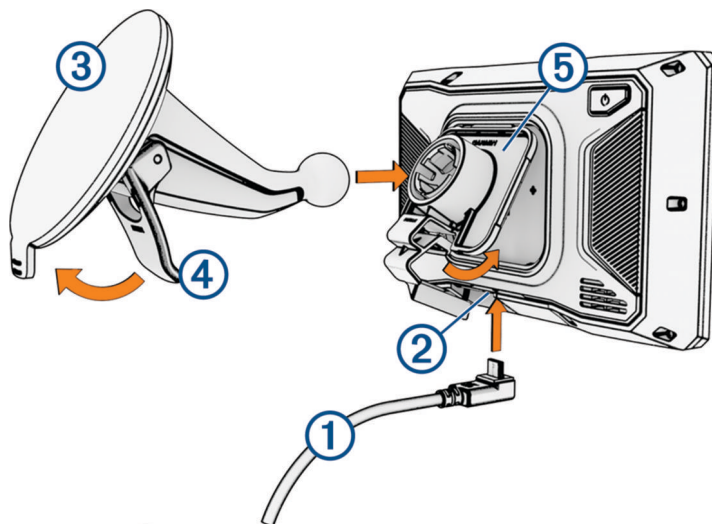

- 2 Z přísavného držáku odstraňte čirý plastový kryt ③.
- 3 Čelní sklo a přísavný držák očistěte a vysušte hladkou tkaninou.

- 4 Přitiskněte přísavku na čelní sklo a současně otočte páčku ④ dozadu směrem k čelnímu sklu.
- 5 Zaklapněte kolébku ⑤ do přísavného držáku.
- 6 Horní část zařízení upevněte do kolébky.
- 7 Zatlačte zařízení do kolébky, dokud nezaklapne na místo.
- 8 Druhý konec napájecího kabelu do automobilu zapojte do elektrické zásuvky.

Zapnutí nebo vypnutí zařízení

- Zařízení zapnete stisknutím zapínacího tlačítka nebo připojením zařízení k napájení.
- Chcete-li zařízení uvést do úsporného režimu, stiskněte na zapnutém zařízení zapínací tlačítko.
V úsporném režimu je obrazovka vypnutá a zařízení využívá pouze malé množství energie, ale je okamžitě připraveno k použití.
TIP: Zařízení můžete nabít rychleji, pokud jej během nabíjení přepnete do úsporného režimu.
- Chcete-li zařízení zcela vypnout, stiskněte a podržte zapínací tlačítko, dokud se na obrazovce nezobrazí výzva, a poté vyberte možnost **Vypnout**.
Výzva se zobrazí po pěti sekundách. Pokud zapínací tlačítko uvolníte před zobrazením výzvy, zařízení vstoupí do úsporného režimu.

Uzamčení a odemčení dotykového displeje



Zamknutím dotykového displeje lze zabránit nežádoucí interakci během jízdy. To může být užitečné při dešti nebo jiných povětrnostních podmínkách, které mohou dotykový displej ovlivňovat.

- Dotykový displej zamknete stisknutím a přidržením tlačítka napájení, dokud se na displeji neobjeví nabídka, na které zvolíte možnost **Uzamknout obrazovku**.
Výzva se zobrazí po pěti sekundách. Pokud zapínací tlačítko uvolníte před zobrazením výzvy, zařízení vstoupí do úsporného režimu.
- Displej odemknete stisknutím tlačítka napájení.

Příjem signálů GPS



Když zapnete navigační zařízení, musí přijímač GPS shromáždit data satelitů a stanovit aktuální polohu. Čas požadovaný pro vyhledání družicových signálů se liší v závislosti na několika faktorech, např. jak daleko se nacházíte od místa, kde jste naposledy použili navigační zařízení, zda máte jasný výhled na nebe, a na době od posledního použití navigačního zařízení. Při prvním zapnutí navigačního zařízení může vyhledání družicových signálů trvat několik minut.

- 1 Zapněte zařízení.
- 2 Počkejte, až zařízení nalezne satelity.
- 3 V případě potřeby vezměte přístroj do otevřeného prostoru, dál od vysokých budov a stromů.

Ikona  ve stavové liště udává sílu satelitního signálu. Když je síla signálu alespoň do poloviny, je zařízení připraveno k navigaci. Klepnutím na ikonu  si můžete zobrazit podrobnosti o satelitním signálu, například přesnost aktuální polohy.







Ikony stavové lišty

Stavová lišta se nachází v horní části hlavního menu. Ikony na stavové liště zobrazují informace o funkcích v zařízení. Volbou některých ikon lze změnit nastavení nebo zobrazit další informace.



	Stav signálu GPS. Výběrem si zobrazíte přesnost GPS a informace o vyhledaných satelitech .
	Stav technologie Bluetooth. Výběrem zobrazíte nastavení Bluetooth (<i>Nastavení telefonu, strana 52</i>).
	Síla signálu Wi-Fi. Výběrem můžete upravit nastavení Wi-Fi (<i>Nastavení funkce Wi-Fi, strana 52</i>).
	Připojeno pro volání handsfree. Výběrem uskutečníte hovor (<i>Volání pomocí sady handsfree, strana 50</i>).
	Aktivní profil vozidla. Výběrem zobrazíte nastavení profilu vozidla (<i>Úprava profilu vozidla, strana 15</i>).
9:10	Aktuální čas. Výběrem můžete nastavit čas (<i>Nastavení času, strana 55</i>).
	Úroveň nabití baterie.
	Stav připojení aplikace Tread (<i>Párování s telefonem, strana 48</i>).
53°C	Teplota. Výběrem si zobrazíte předpověď počasí (<i>Zobrazení informací o počasí, strana 26</i>).

Používání tlačítek na displeji

Tlačítka na displeji umožňují procházet stránkami, menu a možnostmi menu v zařízení.

- Volbou tlačítka  se vrátíte na předchozí obrazovku menu.
- Podržením tlačítka  se rychle vrátíte do hlavního menu.
- Volbou tlačítka  nebo  můžete procházet v seznamech nebo menu.
- Podržením tlačítka  nebo  umožníte rychlejší procházení.
- Volbou tlačítka  zobrazíte kontextové menu možností pro aktuální obrazovku.

Úprava hlasitosti

- 1 Vyberte možnost .
- 2 Proveďte jednu z následujících akcí:
 - Pomocí posuvníku upravte hlasitost.
 - Pokud chcete vypnout nebo znovu zapnout zvuk, vyberte možnost  nebo .
 - Pokud máte s navigací spárovaný telefon, pomocí tlačítek hlasitosti pod názvem telefonu můžete zvyšovat nebo snižovat hlasitost telefonu.
 - Pokud chcete různé zvuky ovládat individuálně, například navigační pokyny nebo upozornění na přiblížení, vyberte možnost **Mixér**.
 - Pomocí zaškrtnutých políček můžete aktivovat a deaktivovat další možnosti zvuku.

Nastavení jasu obrazovky

- 1 Vyberte možnost  > **Displej** > **Jas**.
- 2 Pomocí posuvníku upravte jas.

Změna klávesnice

Aby bylo možné změnit jazyk a rozvržení klávesnice, musíte povolit další jazyky a rozvržení klávesnice v nastavení systému.

- Vyberte možnost  a vyberte jiný jazyk nebo rozložení klávesnice.

Funkce navigace mimo silnice

Dobrodružné trasování



Garmin Adventurous Routing™ je speciální režim výpočtu trasy, který upřednostňuje kopce a zatáčky. Úroveň dobrodružství si můžete upravit a doladit si tak výpočet trasy podle vlastních představ. Pokud preferujete zatáčky a kopce, i když se tím prodlouží doba jízdy, vzdálenost nebo zvýší spotřeba, vyberte vyšší úroveň dobrodružství.

U každého profilu vozidla si můžete vybrat požadovanou úroveň dobrodružného trasování jako výchozí režim výpočtu trasy ([Úprava profilu vozidla, strana 15](#)). Bez ohledu na aktuální profil vozidla pak můžete kdykoli vybrat nabídku  a při zahájení, plánování nebo úpravě trasy použít dobrodružnější trasu.

Navigace po silnicích i stezkách

VAROVÁNÍ

Zadání vlastností profilu vozidla nezaručuje, že tyto vlastnosti budou zohledněny při všech návrzích tras. V mapových datech mohou existovat omezení pro některé návrhy tras. Při jízdě se vždy musíte řídit dopravním značením. V opačném případě by mohlo dojít k nehodě, která může mít za následek zranění a případně i smrt.

Toto zařízení dokáže navigovat po běžných silnicích i stezkách v závislosti na profilu vašeho vozidla. Stezky  jsou značené barevně podle své přístupnosti. Výběrem možnosti  můžete nastavit, které dobrodružné cesty a stezky se na mapě zobrazí.

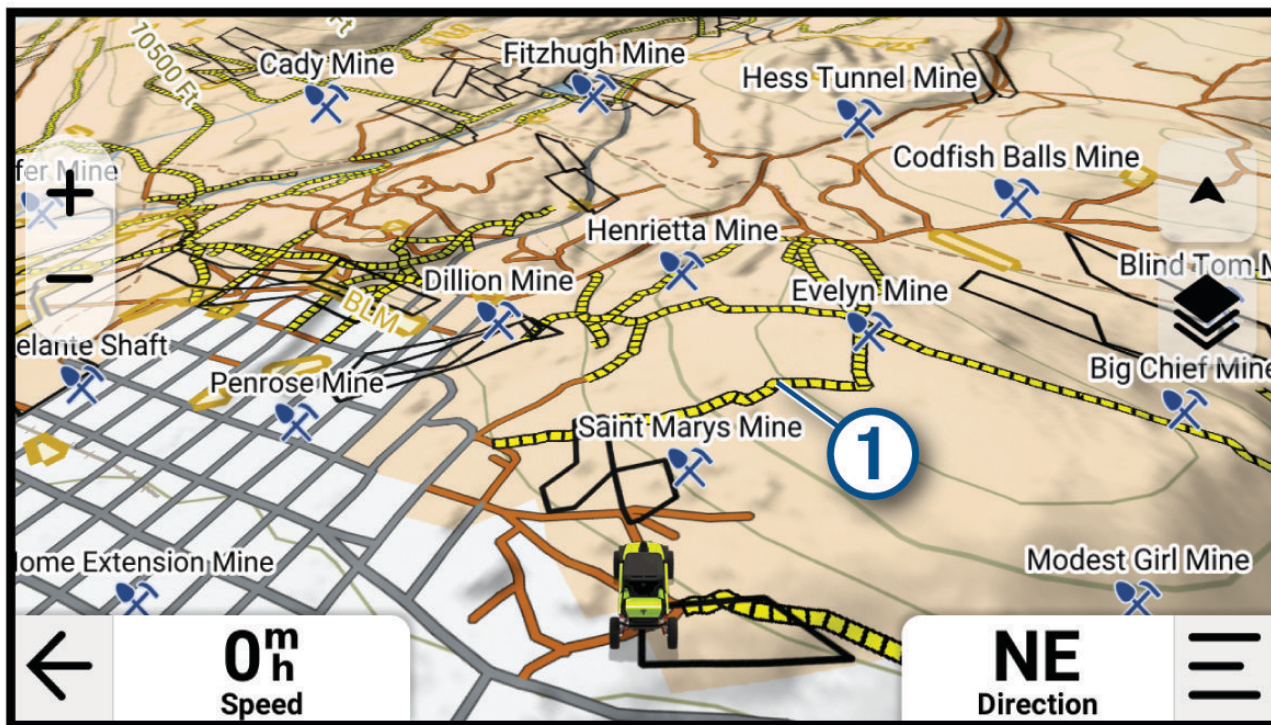

Náklonoměr

VAROVÁNÍ

Aplikace Náklonoměr zobrazuje úhly podélného a příčného náklonu vozidla pouze na základě kalibrovaných měření. Zodpovídáte za kalibraci zařízení. Změny umístění zařízení po kalibraci mohou mít vliv na přesnost měření. Naměřené hodnoty jsou pouze předpoklady vycházející z toho, co jste do zařízení zadali. Odečítejte hodnoty často a pečlivě, a po výrazných změnách podmínek okolního prostředí počkejte, dokud se nestabilizují. Vždy ponechtejte bezpečnostní rezervu pro měnící se podmínky a chyby hodnot. Nebudete-li sami sledovat své vozidlo a prostředí, může dojít k nehodě s následkem smrti či vážného zranění.

Zařízení vás upozorní, pokud podélný nebo příčný náklon vozidla dosáhne úhlu, při kterém by mohla být ohrožena jeho stabilita.

Kalibrace Náklonoměru

Úhel náklonu vozidla můžete kdykoli nastavit na nulu.

- 1 Zaparkujte vozidlo na rovnou vodorovnou plochu.
- 2 Upravte pozici zařízení v držáku tak, abyste pohodlně viděli na obrazovku.
- 3 Vyberte možnost  > **Náklonoměr** > **Kalibrovat**.



Hodnota podélného a příčného náklonu se nastaví na 0 stupňů.

VAROVÁNÍ



Pro dosažení optimálních výsledků doporučujeme náklon překalibrovat vždy, když upravíte pozici zařízení.

Nastavení varování při překročení úhlů

Můžete si nastavit úhel, při kterém zařízení aktivuje varování při podélném či příčném náklonu. Zjištění a nastavení správného úhlu pro dané vozidlo je výhradně vaše odpovědnost.

- 1 Vyberte možnost  > **Náklonoměr** > .
- 2 Posunutím nahoru nebo dolů úhly odpovídajícím způsobem upravte.
- 3 Zvolte možnost **OK**.

Aktivace a deaktivace varování při překročení úhlů

- 1 Vyberte možnost  > **Náklonoměr** > .
- 2 Proveďte jednu z následujících akcí:
 - Chcete-li změnit nastavení zobrazování upozornění při náklonu, vyberte možnost **Upozornění Náklonoměru**.
 - Chcete-li změnit nastavení zvukových upozornění, vyberte možnost **Zvuková upozornění**.

Zobrazení výškoměru, barometru a kompasu

Zařízení obsahuje vnitřní snímače výškoměru, barometru a kompasu s automatickou kalibrací.

Vyberte možnost  > **ABC**.

Kalibrace kompasu



OZNÁMENÍ

Kalibrace elektronického kompasu venku. Pokud chcete dosáhnout co nejpřesnějších informací o směru, nestůjte v blízkosti kovových objektů nebo objektů, které ovlivňují magnetické pole, například vozidel, elektronických zařízení, budov nebo nadzemního elektrického vedení.

Když je zařízení upevněno v držáku, používá k určení směru kompasu údaje z GPS. Když zařízení z držáku vyjmete, používá k určení směru jízdy vestavěný kompas.

Vždy, když zařízení vyjmete z držáku, bude možná nutné kalibrovat kompas.

Jestliže kompas nereaguje správně, například po přesunu na dlouhou vzdálenost nebo po extrémních změnách teploty, můžete ho nakalibrovat ručně a zvýšit tak jeho přesnost.

- 1 Vyjměte zařízení z držáku a umístěte je mimo objekty, které ovlivňují magnetické pole.
- 2 V hlavním menu vyberte položky  > ABC >  > Kalibrace kompasu.
- 3 Postupujte podle pokynů na displeji.

Skupinová jízda

Navigace Tread 2 podporuje skupinové jízdy s vysílačkou s příslušenstvím Group Ride a skupinové jízdy s aplikací Tread v mobilu.

Skupinové jízdy s vysílačkou podporují sdílení polohy, odesílání přednastavených textových zpráv a v některých zemích i hlasovou komunikaci. Aby bylo možné odesílat a přijímat informace skupinové jízdy, musí mít všichni jezdci příslušenství Group Ride a musí být ve vzájemném dosahu rádiového signálu.

Skupinové jízdy s mobilem podporují jen sdílení polohy. Aby bylo možné odesílat a přijímat informace skupinové jízdy s mobilem, musí mít všichni jezdci telefon stále připojený k internetu. Jezdci bez zařízení GPS mohou skupinovou jízdu s mobilem vytvořit nebo se k ní připojit prostřednictvím aplikace Tread.

V jednu chvíli můžete být součástí jak skupinové jízdy s vysílačkou, tak jízdy s mobilem.

Zahájení skupinové jízdy s vysílačkou

Než zahájíte skupinovou jízdu s vysílačkou nebo se k takové jízdě připojíte, musíte si zakoupit a nainstalovat příslušenství Group Ride.

POZNÁMKA: V některých zemích není hlasová komunikace během skupinové jízdy povolena.

- 1 V hlavním menu vyberte možnost **Skupinová jízda**.
- 2 V případě potřeby zadejte své jméno a zvolte možnost **Hotovo**.
- 3 Vyberte možnost **Zahájit skupinovou jízdu > Vytvořit skupinovou jízdu s vysílačkou**.
- 4 Proveďte jednu z následujících akcí:
 - Vyberte předvolbu vysílačky (*Výběr předvolby, strana 11*).
 - Vyberte rádiový kanál a režim potlačení šumu (*Úprava šumu a rušení, strana 12*).
- 5 Vyberte položku **Další**.
- 6 Zadejte název jízdy a vyberte možnost **Hotovo**.
Jakmile se účastníci ke skupinové jízdě připojí, zobrazí se jejich jména na seznamu.
- 7 Až se k jízdě připojí všichni ostatní jezdci na svých zařízeních, vyberte možnost **Spustit**.

Zahájení skupinové jízdy s mobilem

Pokud chcete zahájit skupinovou jízdu s mobilem, musíte navigaci Tread 2 spárovat s aplikací Tread v telefonu a telefon musí mít aktivní připojení k internetu.

- 1 V hlavním menu vyberte možnost **Skupinová jízda**.
- 2 V případě potřeby zadejte své jméno a zvolte možnost **Hotovo**.
- 3 Vyberte možnost **Zahájit skupinovou jízdu > Vytvořit skupinovou jízdu s mobilem**.
Zobrazí se ID jízdy a QR kód.
- 4 ID jízdy sdělte ostatním členům skupiny.
TIP: Jezdci se mohou do skupinové jízdy připojit ve své aplikaci Tread naskenováním QR kódu.
- 5 Vyberte možnost **Spustit**.

Připojení ke skupinové jízdě

Můžete se připojit ke skupinové jízdě, kterou vytvořil jiný jezdec.

- 1 V hlavním menu vyberte možnost **Skupinová jízda > Připojit se ke skupinové jízdě**.
- 2 Zadejte ID jízdy a vyberte možnost **Hotovo**.
 - Pokud se chcete připojit ke skupinové jízdě s vysílačkou, vyberte skupinovou jízdu podle názvu.
 - Pokud se chcete připojit ke skupinové jízdě s mobilem, vyberte možnost **Připojit se pomocí ID jízdy** a zadejte ID jízdy.

Opětovné připojení k nedávné skupinové jízdě

K jakékoli z posledních deseti skupinových jízd se můžete znovu připojit.

- 1 V hlavním menu vyberte možnost **Skupinová jízda > Předchozí skupinové jízdy**.
- 2 Vyberte nedávnou skupinovou jízdu a poté možnost **Spojit**.

Přidání účastníků do skupinové jízdy s vysílačkou

Do skupinové jízdy s vysílačkou, která již probíhá, může přidat účastníky.

- 1 V hlavním menu vyberte možnost **Skupinová jízda**.
- 2 V případě potřeby vyberte možnost .
- 3 Vyberte možnost **Přidat**.
Jakmile se noví účastníci ke skupinové jízdě připojí, zobrazí se na seznamu.
- 4 Vyberte možnost **Pokračovat**.

Vysílání zprávy

VAROVÁNÍ

Během řízení nečtěte žádné zprávy, neodesílejte je ani na ně neodpovídejte, protože tak může dojít k odvedení pozornosti od řízení s rizikem nehody a vážného nebo smrtelného zranění.

Svou přednastavenou zprávu můžete vysílat členům své aktivní skupinové jízdy, kteří jsou v dosahu vysílačky VHF.

- 1 V hlavním menu vyberte možnost **Skupinová jízda**.
- 2 V případě potřeby vyberte možnost .
- 3 Vyberte možnost **Vysílat pro skupinu**.
- 4 Vyberte přednastavenou zprávu a zvolte možnost **Odeslat**.

Vysílání polohy

⚠ VAROVÁNÍ

Během řízení neovládejte displej za účelem vysílání polohy, protože tak může dojít k odvedení pozornosti od řízení s rizikem nehody a vážného nebo smrtelného zranění.

Svou polohu můžete vysílat členům své aktivní skupinové jízdy, kteří jsou v dosahu vysílačky VHF.

- 1 V hlavním menu vyberte možnost **Skupinová jízda**.
- 2 V případě potřeby vyberte možnost .
- 3 Vyberte možnost **Vysílat pro skupinu** > **Vysílat polohu** a vyberte polohu.
- 4 Stiskněte tlačítko **Sdílet**.

Zobrazování oznámení skupinové jízdy

⚠ VAROVÁNÍ

Při jízdě nečtěte žádná oznámení a ani na ně neodpovídejte, protože tak může dojít k odvedení pozornosti od řízení s rizikem nehody a vážného nebo smrtelného zranění.

Když zařízení přijme vysílanou polohu nebo zprávu skupinové jízdy, zobrazí se na většině stránek oznámení. Oznámení skupinové jízdy lze zobrazit také v aplikaci Skupinová jízda.

POZNÁMKA: Pokud se na displeji zobrazuje mapa, nová oznámení se zobrazí v nástroji mapy na okraji stránky.

- 1 V hlavním menu vyberte možnost **Skupinová jízda** >  a zvolte požadované oznámení.
- 2 Výběrem tlačítka **Jet!** zapnete navigaci do sdílené polohy.

Ukončení skupinové jízdy

- 1 V hlavním menu vyberte možnost **Skupinová jízda**.
- 2 V případě potřeby vyberte možnost .
- 3 Vyberte možnost **Ukončit** > **Ano**.

Nastavení skupinové jízdy

V hlavním menu vyberte možnost **Skupinová jízda** > .

Upravit jméno účastníka: Umožňuje nastavit jméno, které se zobrazuje během skupinové jízdy. Toto nastavení není k dispozici během aktivní skupinové jízdy.

Štítky účastníků na mapě: Nastavuje štítek, který se zobrazí pro jednotlivé aktivní účastníky na mapě.

Zobrazit prošlé trasy na mapě: Zobrazuje trasu, kterou jednotliví členové skupinové jízdy ujedou na mapě.

Obnovit výchozí nastavení: Umožňuje resetovat všechna nastavení skupinové jízdy na výchozí hodnoty. Toto nastavení není k dispozici během aktivní skupinové jízdy.



Vysílačka

POZNÁMKA: Než budete moci používat aplikaci Rádio, musíte nainstalovat příslušenství Group Ride. Příslušenství Group Ride můžete zakoupit na webu garmin.com.



TIP: Aplikace Rádio není dostupná ve všech regionech.

Aplikaci Rádio můžete použít k vytváření předvoleb vysílačky, výběru rádiového kanálu a výběru kódu potlačení šumu a rušení. Chcete-li tuto funkci využívat, musíte zařízení a anténu připojit k držáku Group Ride. Navigace Tread 2 nakonfiguruje rádiová nastavení automaticky, když vytvoříte skupinovou jízdu nebo se k ní připojíte.

Výběr předvolby



- 1 V hlavním menu vyberte položky  > **Rádio**.
- 2 Proveďte jednu z následujících akcí:
 - K procházení dostupných předvoleb použijte tlačítka  nebo .
 - Chcete-li v menu vybrat předvolbu, vyberte možnost **Předvolba**.

Výběr rádiového kanálu

- 1 V hlavním menu vyberte možnost  > **Rádio**.
- 2 Proveďte jednu z následujících akcí:
 - Chcete-li přejít na jiný kanál, vyberte možnost  nebo .
 - Chcete-li v menu vybrat kanál MURS, vyberte možnost **Kanál**.

Úprava šumu a rušení

Můžete upravit šum nebo změnit režim šumu a odfiltrovat tak nežádoucí rušení v dané oblasti.

- 1 V hlavním menu vyberte položky  > **Rádio**.
- 2 Proveďte jednu z následujících akcí:
 - Chcete-li v aktuálním režimu zvolit kód šumu a rušení, vyberte možnost  nebo .
 - Chcete-li vybrat režim šumu, vyberte možnost **Otevřeno** (*Režimy šumu, strana 12*).

Režimy šumu

Režimy šumu umožňují odfiltrovat uživatele vysílaček v okolí, kteří používají stejný kanál jako vy.





Otevřeno: Umožňuje klasické nastavení, které filtruje statický šum. Můžete podle potřeby zvýšit úroveň a odfiltrovat nežádoucí rušení.

CTCSS: Systém kontinuálního vysílání analogových kódů (CTCSS) použije před každým přenosem neslyšný nízkofrekvenční tón, který odfiltruje nežádoucí rušení. Na stejném rádiovém kanálu tak slyšíte jen ty uživatele, kteří používají stejnou frekvenci tónu CTCSS jako vy.

DCS: Potlačení šumu v digitálním kódu (DCS) použije před každým přenosem digitální kód, který odfiltruje nežádoucí rušení. Na stejném rádiovém kanálu tak slyšíte jen ty uživatele, kteří používají stejný kód DCS jako vy.



Režimy CTCSS a DCS mírně snižují dosah signálu vysílačky.

Přidání vlastní předvolby vysílačky

- 1 Vyberte možnost  > **Rádio** > **Předvolba** > .
- 2 Výběrem možnosti  nebo  vyberte kanál a kód šumu a rušení.
- 3 Vyberte možnost **Uložit**.

Výběr tónu ukončení

Můžete vybrat tón, který budou ostatní zařízení přehrávat, když budete ovládat vysílačku.



- 1 Vyberte možnost  > **Rádio** >  > **Tón ukončení**.
- 2 Vyberte tón ukončení.
Zařízení přehraje vybraný tón.
- 3 Vyberte možnost **Uložit**.

Vypnutí vysílačky

Vyberte možnost  > **Rádio** >  > **Ano**.

Aktivace funkce Push-to-Talk se soupravou headset

Můžete povolit použití ovládacích prvků Push-to-Talk s kompatibilní Bluetooth soupravou headset. To umožňuje přenášet hlas pomocí funkce hlasového vytáčení na soupravě headset.

- 1 Vyberte možnost  > **Rádio** >  > **Push-to-talk s headsetem**.
- 2 V případě potřeby soupravu headset podle pokynů na obrazovce nastavte a nakonfigurujte.
- 3 Vyberte možnost **Push-to-talk s headsetem**.
- 4 Vyberte .

Přenos hlasu

Abyste mohli přenášet hlas, musíte zařízení Tread 2 spárovat s kompatibilními sluchátky Bluetooth nebo připojit ruční mikrofon.

Hlas můžete rádiově přenášet pomocí připojeného ručního mikrofonu nebo kompatibilní soupravy headset Bluetooth.



Proveďte jednu z následujících akcí:

- Podržte stisknuté tlačítko Push-to-talk na straně připojeného ručního mikrofonu.
- V hlavním menu vyberte možnost  > **Rádio** > **Stiskněte a mluve**.
- Použijte na své připojené soupravě headset Bluetooth funkci hlasového vytáčení (*Aktivace funkce Push-to-Talk se soupravou headset, strana 12*).



TIP: K ručnímu ukončení vysílání můžete stisknout tlačítko pozastavení nebo zastavení.

POZNÁMKA: Chcete-li tuto funkci používat, musíte povolit nastavení **Push-to-talk s headsetem** (*Nastavení vysílačky, strana 13*).

Nastavení hlasitosti vysílačky

- 1 Vyberte možnost  > **Rádio** > ).
- 2 Pomocí posuvníků upravte hlasitost.

Nastavení vysílačky

V hlavním menu vyberte možnost  > **Rádio** > .

Push-to-talk s headsetem: Funkce umožňuje přenášet na kompatibilní soupravě headset pomocí tlačítka Push-to-talk.

Tón ukončení: Nastaví tón ukončení, který zařízení přehraje, když ovládáte vysílačku.

Obnovit výchozí nastavení: Obnoví všechna nastavení a předvolby vysílačky na výchozí tovární hodnoty.

Dálkové ovládání inReach[®]

Funkce dálkového ovládání inReach umožňuje ovládání satelitního komunikačního zařízení inReach (prodává se samostatně) pomocí zařízení Tread 2. Můžete posílat zprávy, zobrazovat si předpověď počasí, aktivovat nouzové volání a využívat další funkce. Přejděte na stránku buy.garmin.com, kde si můžete zakoupit zařízení inReach.

Připojení zařízení inReach

- 1 Umístěte zařízení inReach do vzdálenosti 3 m (10 stop) od zařízení Tread 2.
- 2 V zařízení Tread 2 vyberte možnost  > **inReach**.
- 3 Proveďte spárování podle pokynů na obrazovce zařízení Tread 2.

Po dokončení párování se budou zařízení inReach a Tread 2 propojovat automaticky vždy, když budou v dosahu.

Odeslání textové zprávy

- 1 Vyberte možnost **inReach** > **Vytvořit**.
- 2 Vyberte jeden či více kontaktů a poté možnost **Hotovo**.
- 3 Napište zprávu.
- 4 Vyberte možnost **Odeslat**.

SOS

VAROVÁNÍ

Pokud chcete používat funkci SOS, musíte mít aktivní satelitní předplatné. Vždy otestujte zařízení předtím, než vyrazíte do terénu.

Při používání funkce SOS si zajistěte volný výhled na oblohu, protože tato funkce ke správnému provozu vyžaduje přístup k satelitními signálu.

OZNÁMENÍ

Některé jurisdikce regulují nebo zakazují používání zařízení pro satelitní komunikaci. Je odpovědností uživatele seznámit se s platnými zákony a právy ve všech jurisdikcích, kde hodlá zařízení používat, a dodržovat je.

V případě nouzové situace můžete pomocí spárovaného satelitního komunikátoru inReach kontaktovat středisko Garmin ResponseSM se žádostí o pomoc. Funkce SOS odešle týmu Garmin Response zprávu a uvědomí o vaší nouzové situaci příslušné záchranné složky. Během nouzové situace a při čekání na pomoc můžete s týmem Garmin Response komunikovat. Funkci SOS používejte pouze ve skutečně nouzových situacích.

Aktivace volání SOS

Nouzové zprávy SOS je možné odesílat pouze v případě, pokud je zařízení Tread 2 spárováno s kompatibilním zařízením inReach (*Připojení zařízení inReach, strana 13*).

OZNÁMENÍ

Když je zařízení v režimu SOS, nevypínejte ho, ani se nepokoušejte vypnout zařízení inReach. Jestliže tak učiníte, nebude tato funkce fungovat správně a v případě nouze to může vést ke zpoždění přijetí pomoci.

1 Vyberte možnost  > **inReach**.

2 Vyberte možnost .

3 Vyčkejte na odpočítávání SOS.

Zařízení odešle pohotovostnímu středisku výchozí zprávu s informacemi o vaší poloze.

4 Odpovězte na potvrzující zprávu, kterou vám zašle pohotovostní středisko.

Pokud na zprávu odpovíte, pohotovostní středisko bude vědět, že jste během záchranné operace schopni komunikovat.

Během prvních deseti minut záchranné operace jsou informace o vaší aktuální poloze odesílány pohotovostnímu středisku každou minutu. Po uplynutí prvních deseti minut jsou údaje o poloze odesílány každých deset (pokud se pohybujete) nebo třicet minut (pokud jste v klidu). Tento postup šetří výdrž baterie.

Zrušení nouzového volání

Pokud již nepotřebujete pomoc, můžete nouzovou zprávu odeslanou do pohotovostního střediska zrušit.

Vyberte možnost **Zrušit SOS** > **Zrušit SOS**.

Zařízení odešle požadavek na zrušení. Až zařízení obdrží potvrzující zprávu z pohotovostního střediska, vrátí se do běžného provozního režimu.

Profily vozidla

VAROVÁNÍ



Zadání profilu vozidla nezaručuje, že vlastnosti vozidla budou zohledněny při všech návrzích tras nebo že se ve všech případech zobrazí varovné ikony. Mohou existovat taková omezení mapových dat, že vaše zařízení nemůže vždy počítat s těmito omezeními nebo stavy silnice. Při rozhodování o jízdě se vždy musíte podřídit veškerému místnímu značení a stavu silnice.

Pomocí profilů vozidla můžete snadno a rychle měnit několik různých nastavení navigace, například aktivní vrstvy mapy nebo výchozí režim výpočtu trasy.

Trasa a navigace se v závislosti na profilu vozidla vypočítají různým způsobem. Navigace bude z tras vynechávat omezené nebo neprůjezdné oblasti na základě rozměrů, hmotnosti a dalších vlastností zadaných pro dané vozidlo.

Profil aktuálně aktivního vozidla je označen ikonou na stavové liště. Nastavení navigace a mapy na vašem zařízení lze upravit pro každý typ vozidla zvlášť.

Přepnutí profilu vozidla

- 1 Ve stavovém řádku vyberte ikonu profilu vozidla, například  nebo .
- 2 Vyberte profil vozidla.
Zobrazí se údaje z profilu, včetně rozměrů a hmotnosti vozu.
- 3 Vyberte možnost **Vybrat**.

Výběr profilu vozidla

Vyberte na stavovém řádku ikonu profilu vozidla.







Přidání profilu vozidla

Pro každé vozidlo, se kterým se zařízení používá, můžete přidat profil vozidla.

- 1 Na stavovém řádku klepněte na ikonu aktuálního profilu vozidla.
- 2 Vyberte možnost .
- 3 Vyberte aktuální typ svého vozidla.
- 4 Zadejte podrobnosti o vozidle, například velikost nebo pohon.
- 5 Vyberte výchozí metodu výpočtu trasy.

Úprava profilu vozidla

Můžete upravit základní údaje z profilu vozidla nebo do něj přidat podrobné informace, například maximální rychlost.

- 1 Vyberte možnost  > **Profil vozidla**.
- 2 Vyberte profil vozidla, který chcete upravit.
- 3 Proveďte jednu z následujících akcí:
 - Pokud chcete upravit informace v profilu vozidla, vyberte možnost  a zvolte pole, které chcete upravit.
 - Chcete-li profil vozidla přejmenovat, vyberte možnost  >  > **Přejmenovat profil**.
 - Chcete-li profil vozidla odstranit, vyberte možnost  >  > **Odstranit**.

Přidávání přenosných propanových nádrží

POZNÁMKA: Tato funkce je k dispozici jen u některých profilů vozidel.

Jakmile do svého profilu přidáte propanové nádrže, zařízení se bude při výpočtu trasy vyhýbat oblastem, kde existuje omezení pro propanové nádrže ovlivňující vaši trasu. Zařízení vás také upozorní v okamžiku, kdy se dostanete do oblasti, kde je nutné propanové nádrže vypnout.

- 1 V profilu vozidla vyberte možnost  > **Přidat přenosnou nádrž**.
- 2 Zadejte hmotnost propanové nádrže a vyberte možnost **Uložit**.

Trasy

Trasa je cesta z vaší aktuální polohy do jednoho nebo více cílů.

- Zařízení můžete pro používání v terénu nastavit, aby vypočítávalo trasy z bodu do bodu v přímé linii.
- Zařízení vypočítá doporučenou trasu do vašeho umístění na základě nastavených preferencí, jako je například režim výpočtu trasy a objížďek (*Objížďka zpoždění, mýtného a oblasti, strana 21*).
- Zařízení může také automaticky objížďet silnice, které nejsou vhodné pro aktivní profil vozidla.
- Navigaci do vašeho cíle můžete zahájit rychle pomocí doporučené trasy nebo můžete zvolit trasu alternativní (*Zahájení trasy, strana 16*).
- Pokud jsou k dispozici specifické cesty, které byste chtěli použít nebo kterým se chcete vyhnout, trasu lze také upravit (*Tvarování trasy, strana 20*).
- Na trase můžete přidat více cílů (*Přidání zastávky k trase, strana 20*).

Zahájení trasy

Trasu můžete zahájit vyhledáním počáteční polohy.

- 1 Vyberte možnost **Hledat** a vyhledejte požadovanou polohu (*Vyhledávání a ukládání poloh, strana 30*).
- 2 Vyberte polohu.
- 3 Proveďte jednu z následujících akcí:
 - Pokud chcete navigovat na základě výchozí metody výpočtu trasy podle aktuálního profilu vozidla (*Profily vozidla, strana 15*), vyberte možnost **Jet!**.
 - Pokud chcete do cíle navigovat po dobrodružné trase (*Dobrodružné trasování, strana 7*), vyberte možnost .

Zařízení vypočítá trasu do dané polohy a povede vás pomocí hlasových výzev a informací na mapě (*Vaše trasa na mapě, strana 18*). Několik sekund se na okraji mapy bude zobrazovat náhled hlavních silnic.

Pokud potřebujete zastavit v dalších cílech, můžete jejich polohu přidat do trasy (*Přidání zastávky k trase, strana 20*).

Zahájení trasy k bodu na mapě





Trasu můžete zahájit výběrem polohy z mapy.

- 1 Vyberte položku **Mapa**.
- 2 Přetáhněte a přiblížte mapu tak, aby zobrazovala požadovanou oblast.
- 3 Vyberte bod na mapě.
- 4 Vyberte možnost **Jet!**.

Navigace vypočítá trasu pomocí výchozí metody výpočtu pro zadaný profil vozidla (*Profily vozidla, strana 15*).

Plánování trasy

Trasa může zahrnovat mnoho zastávek a tvarovacích bodů. Její součástí musí být minimálně výchozí poloha a jeden cíl.

- 1 Vyberte možnost  > **Plánovač tras** > .
- 2 Vyhledejte počáteční bod trasy nebo ho vyberte z mapy.
- 3 V případě potřeby vyberte pro daný segment trasy režim výpočtu trasy.
TIP: Když vyberete možnost , navigace automaticky vypočítá nejvíc dobrodružnou trasu k dalšímu cíli (*Dobrodružné trasování, strana 7*).
- 4 Pokud je dalším bodem na trase zastávka, vyberte možnost **Ukončit**. Jinak vyberte možnost **Tvarování**.
- 5 Podle potřeby můžete přidávat další zastávky a tvarovací body.
POZNÁMKA: Poslední přidaná zastávka je cíl trasy.
- 6 V případě potřeby vyberte možnost  a můžete upravit pořadí zastávek a tvarovacích bodů na trase.
- 7 Až plánování trasy dokončíte, vyberte možnost .

Vytvoření trasy pro okružní cestu

Zařízení může vytvořit trasu pro okružní cestu pomocí zadané počáteční polohy a vzdálenosti, doby nebo cíle.

- 1 V hlavním menu vyberte možnost  > **Okružní cesta**.
- 2 Vyberte možnost **Počáteční poloha**.
- 3 Vyhledejte nebo vyberte polohu a zvolte možnost **Vybrat**.
- 4 Vyberte možnost **Vlastnosti cesty**.
- 5 Proveďte jednu z následujících akcí:
 - Vyberte možnost **Vyberte vzdálenost** a plánujte cestu podle vzdálenosti.
 - Vyberte možnost **Vyberte dobu trvání** a plánujte cestu podle času.
 - Vyberte možnost **Vyberte cíl** a plánujte cestu do konkrétního místa a pak zpět do výchozího bodu.
- 6 Vyberte položku **Další**.
- 7 Zadejte vzdálenost, dobu trvání nebo cíl.
- 8 Pokud je trasa založena na vzdálenosti nebo době trvání, vyberte možnost **Přidat směr**.
Trasa vás povede zvoleným směrem a pak zpět.
- 9 Vyberte možnost **Druh cesty** a zvolte si, po jakých cestách chcete jet.
- 10 Vyberte možnost **Vypočítat**.
- 11 V případě potřeby můžete pomocí posuvníku upravit míru dobrodružnosti plánované trasy ([Dobrodružné trasování, strana 7](#)).
- 12 Vyberte trasu a stiskněte tlačítko **Jet!**.

Navigace k uložené trase

- 1 Vyberte možnost  > **Plánovač tras**.
- 2 Vyberte uloženou trasu.
- 3 Vyberte položku **Jet!**.
- 4 Zvolte první polohu, kam chcete navigovat, a vyberte **OK**.
- 5 Vyberte možnost **Spustit**.
Zařízení vypočítá trasu z vaší aktuální polohy do vybrané polohy a potom vás povede ke zbývajícím cílům trasy v daném pořadí.

Vaše trasa na mapě

Během cesty vás zařízení navádí do cíle prostřednictvím hlasových upozornění a informací na mapě. Pokyny k dalšímu odbočení nebo sjezdu či jiným akcím se zobrazují v horní části mapy.

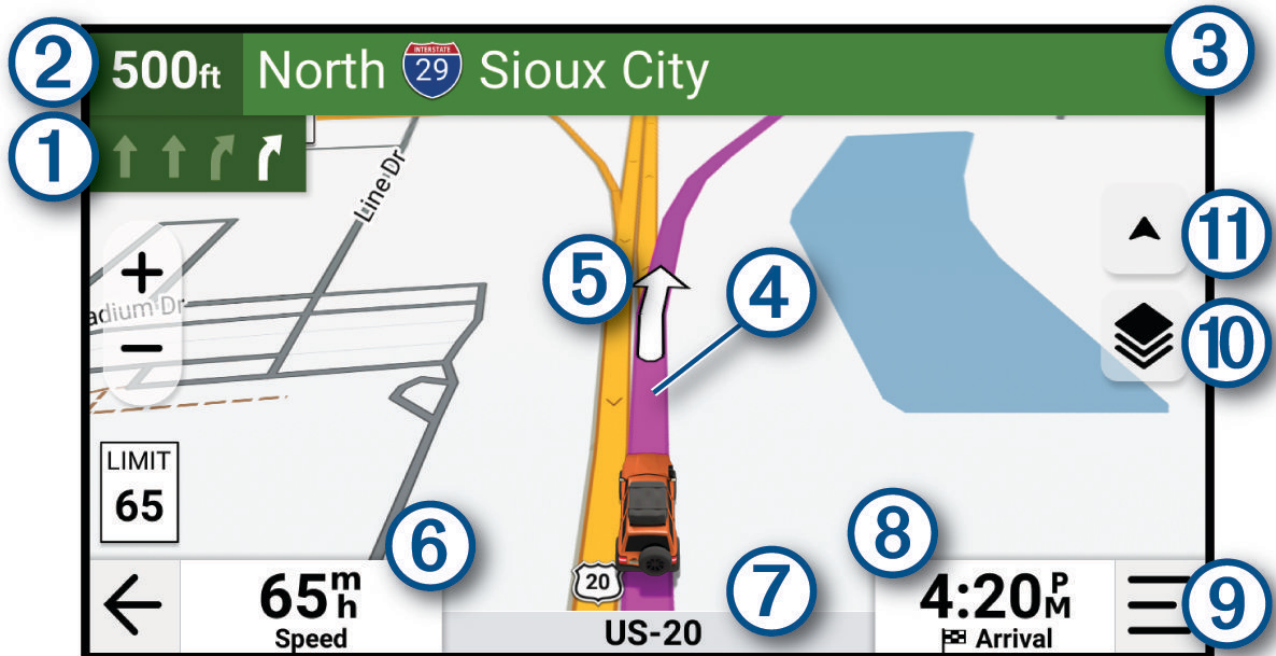

- 1 Další akce na trase. Ukazuje další odbočku, výjezd nebo další akci a jízdní pruh, ve kterém byste měli jet, je-li dostupný.
- 2 Vzdálenost k další akci.
- 3 Název ulice nebo výjezdu mající spojitost s další akci.
- 4 Zvýrazněná trasa na mapě.
- 5 Další akce na trase. Šipky na mapě ukazují polohu blížících se akcí.
- 6 Rychlost vozidla.
- 7 Název silnice, po které jedete.
- 8 Odhadovaná doba příjezdu.
TIP: Zobrazené informace můžete změnit stisknutím tohoto pole.
- 9 Nástroje mapy. Nabízí nástroje, které vám ukáží více informací o trase a okolí.
- 10 Vrstvy mapy. Umožňuje přidat do zobrazení mapy vrstvy mapy, jako jsou topografické snímky a snímky BirdsEye.
- 11 Perspektiva mapy. Umožňuje změnit perspektivu mapy mezi trasa nahoře, sever nahoře a 3D.

Aktivní navádění do jízdnic pruhů

Když se blížíte k odbočce, výjezdu nebo křižovatce na trase, vedle mapy se zobrazí podrobná simulace silnice, pokud je dostupná. Barevná čára ① označuje správný pruh pro odbočení.

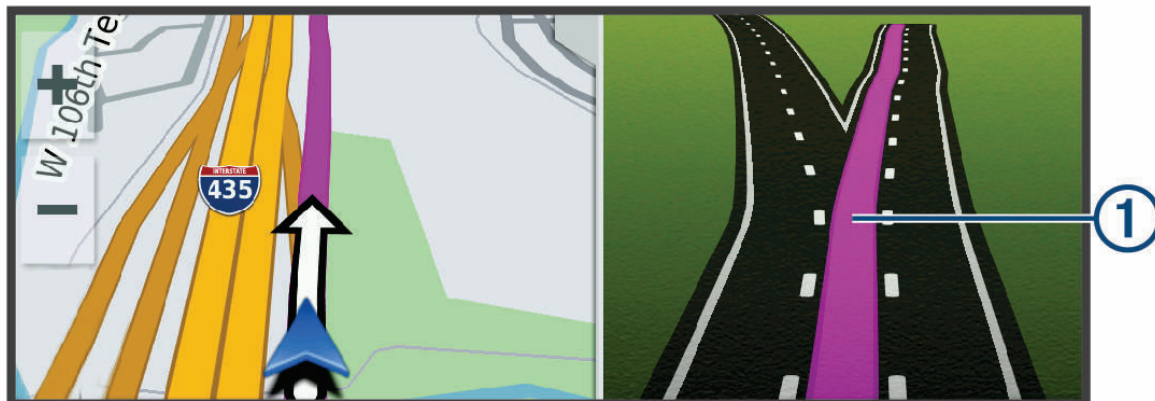

Sledování odboček a změn směru jízdy

Při navigování trasy můžete sledovat blížící se odbočky, změny jízdnic pruhů nebo změny směru jízdy pro vaši trasu.

1 Na stránce s mapou vyberte možnost:

- Chcete-li při navigaci sledovat blížící se odbočky a změny směru jízdy, vyberte možnost  > **Odbočky**.
Nástroj mapy zobrazí vedle mapy několik dalších odboček nebo změny směru jízdy. Tento seznam se při navigaci trasy automaticky aktualizuje.
- Chcete-li zobrazit úplný seznam odboček a změn směru jízdy pro celou trasu, vybere textový pruh v horní části mapy.

2 Vyberte odbočku nebo změnu směru jízdy (volitelné).

Zobrazí se podrobné informace. Je-li k dispozici, zobrazí se obrázek křižovatky pro křižovatky na hlavních silnicích.

Zobrazení celé trasy na mapě

- 1 Během jízdy podle navigace vyberte libovolné místo na mapě.
- 2 Vyberte ikonu .

Změna aktivní trasy

Přidání zastávky k trase

Pokud chcete k trase přidat zastávku, musí probíhat navigace po trase (*Zahájení trasy, strana 16*).

Zastávky můžete přidávat doprostřed trasy nebo na konec. Jako další cíl na trase můžete například přidat čerpací stanici.

TIP: Při vytváření složitých tras s větším množstvím cílů či plánovaných zastávek můžete využít plánovač tras a trasu naplánovat, rozvrhnout a uložit (*Plánování trasy, strana 16*).

- 1 Na mapě zvolte možnost  > **Hledat**.
- 2 Vyhledejte polohu (*Vyhledávání a ukládání poloh, strana 30*).
- 3 Vyberte polohu.
- 4 Vyberte možnost **Jet!**.
- 5 Proveďte jednu z následujících akcí:
 - Pokud chcete aktuální trasu zastavit a zahájit novou trasu do zvoleného místa, vyberte možnost **Spustit novou trasu**.
 - Pokud chcete určitou pozici přidat jako další cíl na trase, vyberte možnost **Př. jako další zast.**.
 - Pokud chcete určitou pozici přidat na konec trasy, vyberte možnost **Př. jako posl. zastávku**.
 - Pokud chcete přidat určitou pozici a upravit pořadí cílů na trase, vyberte možnost **Přidat do aktivní trasy**.

Vynechání další zastávky na trase

Nadcházející polohu, kterou jste si předtím přidali do trasy, můžete přeskočit.

Na mapě zvolte možnost  > **Ano**.





Tvarování trasy

Před vytvarováním trasy musíte trasu zahájit (*Zahájení trasy, strana 16*).





Trasu můžete ručně tvarovat a upravit tak její průběh i bez přidání zastávek.

- 1 Vyberte bod na mapě.
- 2 Vyberte možnost **Vytvarovat trasu**.
Navigace přepočítá trasu tak, aby zahrnovala vybraný tvarovací bod.
- 3 Výběrem možnosti **Jet!** novou trasu přijmete.

Úpravy aktivní trasy

- 1 Přetáhněte mapu, až se zobrazí ikona .
- 2 Vyberte možnost .
- 3 Proveďte jednu z následujících akcí:
 - Pokud chcete trasu k další zastávce přepočítat pomocí jiného režimu výpočtu trasy, vyberte požadovaný režim.
 - Pokud chcete před další zastávku přidat jinou zastávku nebo tvarovací bod, vyberte možnost **Vložit**.
Pokud chcete požadované místo vyhledat, vyberte možnost , nebo můžete vybrat bod na mapě.
 - Pokud chcete změnit pořadí zastávek a tvarovacích bodů na trase, vyberte možnost .
- 4 Až budete s úpravami hotovi, klepněte na ikonu .

Uložení aktivní trasy

- 1 Přetáhněte mapu, až se zobrazí ikona .
- 2 Vyberte možnost .
- 3 Vyberte .
- 4 Výběrem možnosti  trasu uložíte.
- 5 V případě potřeby upravte název trasy a vyberte možnost **Hotovo**.

Objížďka zpoždění, mýtného a oblastí

Objížďka zpoždění na trase

Než se budete moci vyhnout zpožděním na trase, musíte přijímat dopravní informace.

Ve výchozím nastavení zařízení optimalizuje trasu tak, aby se zpožděním na trase vyhýbalo automaticky. Pokud jste tuto možnost v dopravních nastaveních zakázali (*Nastavení dopravy, strana 53*), můžete zpoždění zobrazit a vyhnout se mu ručně.

- 1 Během navigace po trase zvolte možnost  > **Doprava**.
- 2 Vyberte možnost **Jiná trasa**, pokud je k dispozici.
- 3 Vyberte položku **Jet!**.

Vyhnout se placeným silnicím

Vaše zařízení se dokáže vyhnout vedení trasy přes oblasti, kde se vyžaduje mýtné, jako jsou například placené silnice, placené mosty nebo místa s dopravní zácpou. Zařízení může přesto do trasy placenou oblast zahrnout, pokud nejsou dostupné žádné jiné přiměřené trasy.

- 1 Vyberte možnost  > **Navigace** > **Vyhýbat se** > **Placené silnice**.
- 2 Vyberte možnost **Uložit**.

Vyhnout se použití dálniční známky

Obsahují-li mapová data ve vašem zařízení podrobné informace o dálniční známce, můžete se v každé zemi vyhnout silnicím, které vyžadují dálniční známku, nebo je naopak povolit.

POZNÁMKA: Tato funkce není k dispozici ve všech oblastech.

- 1 Vyberte možnost  > **Navigace** > **Dálniční známky**.
- 2 Vyberte zemi.
- 3 Vyberte možnost:
 - Pokud chcete být dotázáni pokaždé, než bude trasa vedena přes placenou oblast vyžadující dálniční známku, vyberte možnost **Vždy se zeptat**.
 - Chcete-li se vždy vyhnout silnicím vyžadujícím dálniční známku, vyberte možnost **Vyhnout se**.
 - Chcete-li vždy povolit silnice vyžadující dálniční známku, vyberte možnost **Povolit**.
- 4 Vyberte možnost **Uložit**.

Funkce vyhnutí se silnicím

- 1 Vyberte možnost  > **Navigace** > **Vyhýbat se**.
- 2 Zvolte funkce vyhnutí se silnicím ve svých trasách a poté možnost **Uložit**.

Vlastní objížďky

Vlastní objížďky vám umožňují vybrat určité oblasti nebo úseky cesty, kterým se chcete vyhnout. Když zařízení počítá trasu, vyhýbá se těmto oblastem a silnicím, pokud je dostupná jiná přijatelná trasa.

Objížďka cesty



- 1 Vyberte možnost  > **Navigace** > **Vlastní objížďky**.
- 2 V případě potřeby zvolte možnost **Přidat objížďku**.
- 3 Zvolte možnost **Přidat sil. pro obj.**
- 4 Vyberte počáteční bod úseku silnice, kterému se chcete vyhnout, a poté zvolte možnost **Další**.
- 5 Vyberte koncový bod úseku silnice a zvolte možnost **Další**.
- 6 Vyberte možnost **Hotovo**.

Objížďka oblasti



- 1 Vyberte možnost  > **Navigace** > **Vlastní objížďky**.
- 2 V případě potřeby zvolte možnost **Přidat objížďku**.
- 3 Zvolte možnost **Přidat oblast objížďky**.
- 4 Vyberte levý horní roh oblasti, kterou chcete objet, a zvolte možnost **Další**.
- 5 Vyberte pravý dolní roh oblasti, kterou chcete objet, a zvolte možnost **Další**.
Zvolená oblast je na mapě vystínována.
- 6 Vyberte možnost **Hotovo**.

Deaktivování vlastních objížďek

Uživatelskou objížďku můžete deaktivovat, aniž byste ji odstranili.

- 1 Vyberte možnost  > **Navigace** > **Vlastní objížďky**.
- 2 Vyberte objížďku.
- 3 Vyberte možnost  > **Vypnout**.

Odstranění vlastních objížďek

- 1 Vyberte možnost  > **Navigace** > **Vlastní objížďky** > .
- 2 Proveďte jednu z následujících akcí:
 - Chcete-li odstranit všechny vlastní objížďky, vyberte položky **Vybrat vše** > **Odstranit**.
 - Chcete-li odstranit jednu vlastní objížďku, vyberte ji a zvolte položku **Odstranit**.

Použití objížďky

Můžete použít objížďku určité vzdálenosti podél vaší trasy nebo objížďku podél konkrétních silnic. To je užitečné, pokud se setkáte se staveništi, uzavírkami nebo silnicemi ve špatném stavu.

- 1 Na mapě vyberte možnost  > **Upravit trasu**.
- 2 Vyberte možnost:
 - Chcete-li objet určitý úsek své trasy, vyberte možnost **Objížďka podle vzdálenosti**.
 - Chcete-li objet určitou silnici na trase, vyberte možnost **Objížďka podle silnice**.

Zastavení trasy

Na mapě zvolte možnost  > **Ukončit**.

Cesta domů

Při prvním spuštění trasy domů vás zařízení vyzve, abyste zadali domovskou destinaci.



- 1 Vyberte možnost **Hledat** > **Domů**.
- 2 V případě potřeby zadejte domovskou destinaci.

Úprava domovské destinace

- 1 Vyberte možnost **Hledat** >  > **Nastavit dom. destinaci**.
- 2 Zadejte domovskou destinaci.

Příjezd do cíle

Když se budete blížit cíli, zařízení vám poskytne informace, které vám pomohou dokončit trasu.

- Ikona  označuje polohu vašeho cíle na mapě a hlasová výzva vás informuje, že se blížíte k cíli.
- Při dojezdu k některým cílům s nastaveným profilem vozidla karavanu vám zařízení automaticky nabídne možnost vyhledání cíle pro karavan, například parkoviště. Můžete zvolit některý z navrhovaných bodů v mapě a výběrem možnosti **Jet!** zahájit navigaci k danému cíli.
- Když zastavíte v cíli, zařízení automaticky ukončí trasu. Pokud zařízení automaticky nedetekuje, že jste dorazili do cíle, můžete trasu ukončit výběrem možnosti  > **Ukončit**.

Parkování v blízkosti cíle

Zařízení vám pomůže najít parkovací místo v blízkosti vašeho cíle. Při dojezdu k některým cílům vám zařízení automaticky nabídne vhodná parkoviště.

1 Proveďte jednu z následujících akcí:

- Když vám zařízení nabídne možnost parkování, výběrem možnosti **Větší** si zobrazíte všechna doporučená parkoviště.

POZNÁMKA: Když některé doporučené parkoviště vyberete, zařízení vám automaticky aktualizuje trasu.

- Pokud zařízení žádné možnosti parkování nenabídne, vyberte možnost **Hledat > Kategorie > Parkoviště** a jako oblast hledání zvolte **Blízko cíle**.

2 Zvolte parkoviště a poté možnost **Jet!**.

Zařízení vás bude navigovat na parkoviště.

Prošlé trasy

Záznam prošlých tras

Funkce sledování pořizuje záznam vaší trasy. Když spustíte sledování, zařízení zaznamená vaši polohu a pravidelně aktualizuje vaši trasu.

1 Vyberte možnost  > **Záznamník trasy**.

2 Vyberte možnost **Spustit**.

Pokud je navigace spárovaná s aplikací Tread, zaznamenané trasy se pravidelně synchronizují s vaším účtem Garmin.

Po zaznamenané trase se můžete nechat navigovat znovu jako po nové trase ([Převedení prošlé trasy na trasu, strana 23](#)).

Sledování poslední absolvované trasy

Poslední absolvované trasy můžete snadno sledovat zpět na začátek.

1 Vyberte možnost  > **TracBack**.

Na mapě se zobrazí poslední absolvované trasy.

2 Vyberte možnost **Jet!**.

Převedení prošlé trasy na trasu

1 V aplikaci **Oblíbené** otevřete prošlou trasu, kterou chcete převést ([Zobrazení uložených položek, strana 38](#)).

2 Vyberte ikonu .





3 Vyberte možnost **Převést na trasu** nebo **Uložit jako trasu**.

4 Proveďte jednu z následujících akcí:

- Pokud chcete, aby trasa vedla stejným směrem jako původní, vyberte možnost **Od startu do cíle**.
- Pokud chcete, aby trasa vedla opačným směrem než původní, vyberte možnost **Od cíle do startu**.

Používání mapy

Mapu můžete používat k navigaci po trase ([Vaše trasa na mapě, strana 18](#)) nebo si prohlédnout mapu svého okolí při aktivní trase.

- 1 Vyberte položku **Mapa**.
- 2 Vyberte libovolné místo na mapě.
- 3 Proveďte jednu z následujících akcí:
 - Přetažením posuňte mapu doleva, doprava, nahoru nebo dolů.
 - Výběrem možnosti  můžete přidat nebo odebrat vrstvy mapy.
 - Pokud chcete zobrazení přiblížit nebo oddálit, použijte ikony **+** a **-**.
 - Volbou ikony  přepínáte mezi zobrazením Sever nahoře, 2D a 3D.
 - Když chcete naplánovat trasu, potáhněte mapu, až se zobrazí ikona , a vyberte možnost  ([Plánování trasy, strana 16](#)).
 - Pokud chcete zahájit trasu, vyberte polohu na mapě a pak vyberte **Jet!** ([Zahájení trasy k bodu na mapě, strana 16](#)).

Nástroje mapy

Nástroje mapy umožňují rychlý přístup k informacím a funkcím zařízení, když se díváte do mapy. Při aktivaci nástroje mapy se tento nástroj zobrazí na panelu na okraji mapy.

Ukončit: Ukončí navigaci aktivní trasy.

Upravit trasu: Umožňuje udělat objížďku nebo přeskočit destinace na vaší trase ([Změna aktivní trasy, strana 20](#)).

Ztlumit navigaci: Ztlumí zvuk zařízení.

Města před vámi: Zobrazí blízká města a služby na aktivní trase nebo na dálnici ([Města před vámi, strana 25](#)).

Po cestě: Zobrazí blízká místa po trase nebo cestě, kterou jedete ([Po cestě, strana 25](#)).

Nadm. výš.: Zobrazí blízká místa změny nadmořské výšky.

Doprava: Zobrazí dopravní situaci na vaší trase nebo v dané oblasti ([Zobrazení informací o dopravě, strana 26](#)). Tato funkce není dostupná ve všech oblastech ani u všech modelů zařízení.

Trasová data: Zobrazí upravitelná data cesty, například rychlost nebo vzdálenost ([Zobrazení dat cesty na mapě, strana 26](#)).

Záznamník trasy: Zobrazí údaje o sledování týkající se aktivní trasy.

Odbočky: Zobrazí seznam blízkých se odboček na vaší trase ([Sledování odboček a změn směru jízdy, strana 19](#)).

Telefon: Zobrazí seznam posledních telefonních hovorů z vašeho připojeného telefonu a zobrazí možnosti v průběhu hovoru, když je váš telefon aktivní ([Používání možností v průběhu hovoru, strana 50](#)).

Počasí: Zobrazí informace o počasí ve vaší oblasti ([Zobrazení informací o počasí, strana 26](#)).

Přehrávač hudby: Zobrazuje ovládací prvky médií a informace o médiích.

Chytrá oznámení: Zobrazuje poslední chytrá oznámení z připojeného telefonu ([Chytrá oznámení, strana 48](#)).

Náklonoměr: Zobrazuje aktuální podélný a příčný náklon vozidla ([Náklonoměr, strana 8](#)).



Skupinová jízda: Zobrazuje vzdálenost a směr členů vaší skupinové jízdy ([Skupinová jízda, strana 9](#)).

Rádio

Umožňuje využívat s kompatibilními sluchátky Bluetooth funkci Push-to-talk ([Aktivace funkce Push-to-Talk se soupravou headset, strana 12](#)).

Celková mapa: Zobrazí přehled trasy na mapě.

Zobrazení nástroje mapy

- 1 Na mapě vyberte možnost .
- 2 Vyberte požadovaný nástroj mapy a otevřete ho.
TIP: Některé nástroje můžete klepnutím rozbalit nebo si zobrazit podrobnější informace.
- 3 Až s používáním nástroje mapy skončíte, vyberte možnost .

Po cestě

Nástroj Po cestě poskytuje informace o blízcích se polohách po trase nebo cestě, kterou jedete. Blízcí se body zájmu můžete zobrazit podle kategorie, například restaurace, čerpací stanice nebo odpočívadla.



Můžete si upravit kategorie, které se budou zobrazovat v nástroji Po cestě.

Zobrazení nadcházejících poloh

- 1 Na mapě vyberte možnost  > **Po cestě**.
Při cestování zobrazuje nástroj mapy další polohu na silnici nebo na trase.
- 2 Vyberte možnost:
 - Pokud nástroj mapy zobrazuje kategorie, zobrazte si výběrem dané kategorie seznam poloh v okolí v rámci této kategorie.
 - Pokud nástroj mapy zobrazuje polohy na trase, zobrazte si výběrem příslušné polohy podrobné informace o této poloze nebo zahajte trasu do této polohy.

Přizpůsobení kategorií Po cestě

Kategorie, které se zobrazují v nástroji Po cestě můžete měnit.

- 1 Na mapě vyberte možnost  > **Po cestě**.
- 2 Vyberte kategorii.
- 3 Vyberte možnost .
- 4 Proveďte jednu z následujících akcí:
 - Pokud chcete kategorii v seznamu přesunout nahoru nebo dolů, vyberte šipku a přetáhněte ji na pravou stranu názvu kategorie.
 - Pokud chcete kategorii změnit, vyberte kategorii.
 - Pokud chcete vytvořit vlastní kategorii, vyberte kategorii, vyberte možnost **Přizpůsobit hledání** a zadejte název obchodu nebo kategorie.
- 5 Vyberte možnost **Uložit**.

Města před vámi

Při cestování po dálnici nebo navigaci po trase, která zahrnuje dálnici, poskytuje nástroj Města před vámi informace o blízcích se městech na dálnici. U každého města zobrazuje nástroj mapy vzdálenost k výjezdu z dálnice a informace o dostupných službách, které jsou podobné informacím na dálničních tabulích.

Zobrazení blízcích se měst a služeb u dálnice

- 1 Na mapě vyberte možnost  > **Města před vámi**.
Při cestování po dálnici nebo aktivní trase, zobrazuje nástroj mapy informace o blízcích se městech a výjezdech.
- 2 Vyberte město.
Zařízení zobrazuje seznam bodů zájmu umístěných na výjezdu do vybraného města, například čerpací stanice, ubytovací zařízení nebo restaurace.
- 3 Zvolte polohu a poté výběrem možnosti **Jet!** spusťte navigaci.

Zobrazení nadcházející změny nadmořské výšky



Můžete si zobrazit nadcházející změny nadmořské výšky na vaší trase. Můžete se tak vyhnout prudkým stoupáním a klesáním, případně je úmyslně vyhledat.

1 Na mapě zvolte možnost  > **Nadm. výš..**

2 Rozbalte graf na celou obrazovku.

Na zařízení se zobrazí vaše aktuální nadmořská výška a graf zobrazující změny nadmořské výšky v průběhu trasy.

3 Vyberte možnost:

- Výběrem možnosti  nebo  změníte rozsah vzdálenosti grafu.
- Pomocí šipek můžete graf posouvat.

Zobrazení informací o dopravě

Pokud si chcete zobrazit aktuální informace o dopravě, musíte navigaci spárovat a propojit s aplikací Tread v telefonu (*Párování s telefonem, strana 48*).

OZNÁMENÍ

Společnost Garmin není odpovědná za přesnost nebo aktuálnost dopravních informací.

1 Na mapě zvolte možnost  > **Doprava.**

2 Stisknutím panelu **Doprava** si zobrazíte mapu s dopravními událostmi.

Zobrazení informací o počasí

Pokud si chcete zobrazit aktuální informace o počasí, musíte navigaci spárovat a propojit s aplikací Tread v telefonu (*Párování s telefonem, strana 48*).

OZNÁMENÍ

Společnost Garmin neodpovídá za přesnost nebo aktuálnost informací o počasí.

1 Vyberte možnost  > **Počasí.**

Zařízení zobrazí aktuální informace o počasí a předpověď na příštích několik dní.

2 Proveďte jednu z následujících akcí:

- Vyberte den, pro který chcete zobrazit podrobnou předpověď.
- Pokud chcete zobrazit mapu s meteorologickým radarem, vyberte možnost **Radar**.
- Pokud chcete zobrazit mapu s podmínkami na silnici, vyberte možnost **Podmínky**.
- Pokud chcete zobrazit mapu s varováním před extrémními meteorologickými jevy, vyberte možnost **Upozornění**.
- Pokud chcete zobrazit předpověď pro jiné město, vyberte možnost .

Zobrazení vysvětlivek mapy

Jednotlivé prvky na různých mapových vrstvách jsou označeny barvami, které vyjadřují různé informace. Můžete si zobrazit vysvětlivky toho, co jednotlivé barvy znamenají.

Vyberte možnost  > .

Zobrazení dat cesty

Nástroj Data cesty zobrazuje vaši rychlost a poskytuje statistické údaje o cestě.

Na mapě vyberte možnost **Rychlost**.

Zobrazení dat cesty na mapě

Než budete moci zobrazit data cesty na mapě, je nutné přidat příslušný nástroj do nabídky nástrojů mapy.

Na mapě vyberte možnost  > **Trasová data.**



Přizpůsobení datových polí trasy

- 1 Na mapě vyberte možnost  > **Trasová data**.
- 2 Vyberte datové pole trasy.
- 3 Vyberte možnost.
Nové datové pole trasy se zobrazí v nástroji mapy Data cesty.

Vynulování informací o trase



- 1 Na mapě vyberte možnost **Rychlost**.
- 2 Vyberte možnost  > **Vynulovat pole**.
- 3 Proveďte jednu z následujících akcí:
 - Pokud nenavigujete po trase, zvolte možnost **Vybrat vše**. Vynulují se všechna data s výjimkou tachometru, na první stránce.
 - Výběrem možnosti **Vynulovat celkové údaje** resetujete Trasu A a celkové údaje.
 - Výběrem možnosti **Vynulovat trasu B** vynulujete počítadlo kilometrů.
 - Výběrem možnosti **Vynulovat maximální rychlost** vynulujete maximální rychlost.
 - Výběrem možnosti **Resetovat maximální nadmořskou výšku** vynulujete maximální nadmořskou výšku.

Zobrazení nástroje mapy

- 1 Na mapě vyberte možnost .
- 2 Vyberte požadovaný nástroj mapy a otevřete ho.
TIP: Některé nástroje můžete klepnutím rozbalit nebo si zobrazit podrobnější informace.
- 3 Až s používáním nástroje mapy skončíte, vyberte možnost .

Přizpůsobení mapy

Přizpůsobení vrstev mapy





- 1 Na mapě zvolte možnost  > **Vrstvy**.
- 2 V nabídce **Typ mapy** vyberte požadovaný typ.
U některých typů mapy můžete výběrem možnosti  > **Hybridní mapa** zkombinovat dva typy mapy.
POZNÁMKA: Mapa Satelitní snímky zobrazuje satelitní snímky jen pro oblasti, pro které jste si je předem stáhli (*Stážení obsahu Outdoor Maps+, strana 28*).
- 3 V nabídce **Detaily mapy** vyberte typy informací, které se mají na mapě zobrazit.
POZNÁMKA: Některé vrstvy jsou navzájem nekompatibilní a nelze je aktivovat najednou. Když takovou vrstvu aktivujete, automaticky se deaktivují všechny nekompatibilní vrstvy.
POZNÁMKA: Některé vrstvy mapy vyžadují předplatné Outdoor Maps+.

Stážení obsahu Outdoor Maps+

Pokud si chcete stáhnout obsah Outdoor Maps+, musíte si v aplikaci Tread zakoupit předplatné Outdoor Maps+. Pokud si chcete stáhnout obsah Outdoor Maps+, musí být navigace připojena k síti Wi-Fi (*Připojení k síti Wi-Fi, strana 59*).

Pokud si chcete zobrazit obsah Outdoor Maps+ na mapě, musíte si ho nejdřív pro požadovanou oblast stáhnout.

POZNÁMKA: Některé mapové vrstvy Outdoor Maps+ jsou k dispozici jen ve vybraných oblastech.

- 1 Vyberte možnost  > **Mapa** > **Správce map** > **Outdoor Maps+** > **Stáhnout mapy**.
- 2 Vyberte možnost .
- 3 Vyberte všechny mapové vrstvy, které chcete stáhnout.
TIP: Výběrem možnosti ●●● si zobrazíte informace o jednotlivých vrstvách.
Vybrané vrstvy jsou označeny symbolem zaškrtnutí.
- 4 Vyberte možnost .
- 5 Přetažením mapu posuňte a dvěma prsty přibližujte nebo oddalujte zobrazení tak, aby zvýrazněný obdélník pokrýval celou oblast, pro kterou si chcete stáhnout mapová data.
TIP: Při úpravě velikosti mapy se v horní části obrazovky zobrazuje celková velikost stahovaných dat a aktuální využití disku.
- 6 Výběrem možnosti  zahájíte stahování.
Během stahování obsahu Outdoor Maps+ můžete zařízení normálně používat.

Zobrazení sbírek na mapě

Pokud si chcete zobrazit mapovou vrstvu Kolekce, musíte zařízení spárovat s aplikací Tread a synchronizovat je se svým účtem Garmin.

Položky ze svého účtu Garmin si pak můžete zobrazit přímo na mapě.

POZNÁMKA: Položky z vašeho účtu Garmin, které nejsou přidány do žádné sbírky, se v zařízení Tread 2 zobrazí ve sbírce Nezařazené.

- 1 Na mapě zvolte možnost  > **Kolekce**.
- 2 Vyberte ze seznamu jednu nebo více kategorií sbírek.
Trasy, prošlé trasy a trasové body z vybraných sbírek se zobrazí jako ikony na mapě.

Změna datového pole mapy

- 1 Vyberte datové pole na mapě.
POZNÁMKA: Položku Rychlost nelze přizpůsobit.
- 2 Vyberte typ dat, která chcete zobrazit.

Změna tlačítek mapy

- 1 Na mapě přidržte tlačítko mapy.
- 2 Vyberte možnost:
 - Chcete-li nahradit tlačítko mapy, vyberte tlačítko mapy a zvolte tlačítko mapy, které chcete zobrazit.
 - Chcete-li odebrat tlačítko mapy, vyberte možnost .
- 3 Vyberte možnost **Uložit**.

Změna perspektivy mapy

- 1 Vyberte možnost  > **Mapa** > **Zobrazení mapy jízdy**.
- 2 Vyberte možnost:
 - Volbou možnosti **Po směru jízdy** zobrazíte mapu ve dvou rozměrech (2D) s vaší cestou po směru jízdy v horní části obrazovky.
 - Volbou možnosti **Sever nahoře** zobrazíte mapu ve dvou rozměrech (2D), přičemž sever je umístěn nahoře.
 - Volbou možnosti **3D** zobrazíte mapu trojrozměrně.
 - Volbou **Aut. přiblížit skupinu** automaticky upravíte úroveň přiblížení, aby byli na mapě viditelní všichni účastníci jízdy ve skupinové jízdě.
- 3 Vyberte možnost **Uložit**.

Změna oblasti mapy

Když je zařízení připojeno k síti Wi-Fi, můžete si do něj přímo stáhnout nové oblasti mapy.

- 1 Vyberte možnost  > **Správce map** > **Spravovat mapy v zařízení**.
- 2 Proveďte jednu z následujících akcí:
 - Pokud chcete některou oblast odebrat, vyberte ji a zvolte možnost **Odebrat**.
 - Pokud chcete nainstalovat novou oblast do vnitřní paměti zařízení, vyberte požadovanou oblast a zvolte možnost **Instalovat do zařízení**.
 - Pokud chcete nainstalovat novou oblast na paměťovou kartu (*Vložení paměťové karty s mapami a daty, strana 56*), vyberte požadovanou oblast a zvolte možnost **Instalovat na paměťovou kartu**.

V průběhu přidávání a odebírání oblastí se v horní části stránky zobrazuje ukazatel volného místa v zařízení.
- 3 Až s přidáváním a odebíráním oblastí skončíte, vyberte možnost **Použít**.

Vyhledávání a ukládání poloh

Mapy, které jsou nahrány v zařízení, obsahují polohy, jako jsou restaurace, hotely, autoservisy a podrobné údaje o ulicích. Menu Hledat pomáhá najít cíl tak, že nabízí několik způsobů procházení, vyhledávání a ukládání informací.

V hlavním menu vyberte možnost **Hledat**.

- Pokud chcete rychle vyhledat všechny polohy na svém zařízení, zvolte možnost **Hledat** (*Hledání polohy prostřednictvím řádku pro vyhledávání, strana 31*).
- Pokud chcete najít adresu, vyberte možnost **Adresa**.
- Pokud chcete procházet nebo vyhledávat předem uložené body zájmu podle kategorie, zvolte možnost **Kategorie** (*Hledání polohy podle kategorie, strana 31*).
- Pokud chcete vyhledávat v blízkosti jiného města či oblasti, vyberte aktuální oblast vyhledávání a zvolte novou oblast vyhledávání (*Změna oblasti vyhledávání, strana 33*).
- Pokud chcete zobrazit a upravit uložené polohy, vyberte možnost **Trasové body** (*Ukládání poloh, strana 37*).
- Pokud si chcete zobrazit polohy, které jste naposledy vybrali ve výsledcích vyhledávání, vyberte možnost **Poslední nalezená** (*Zobrazení naposledy nalezených pozic, strana 36*).
- Pokud chcete vyhledat parky s trasami pro terénní vozidla, vyberte možnost **Offroadové parky**.
- Pokud chcete najít trasy pro sněžné skútry a body zájmu dostupné pomocí sněžných skútrů, vyberte možnost **Snowmobile Points**.
- Pokud chcete najít kempy a parkoviště pro obytné vozy, vyberte možnost **Ultimate Public Campgrounds** (*Hledání bodů zájmu aplikace Ultimate Campgrounds, strana 36*).
- Pokud chcete vyhledávat místa, která jsou součástí předplatného Outdoor Maps+, vyberte možnost **Outdoor Maps+**.
- Pokud chcete vyhledat lokality organizace United States National Forest, jako jsou začátky tras nebo rekreační oblasti, vyberte možnost **Body USFS**.
- Pokud chcete procházet a vyhledávat cestovatelská hodnocení Tripadvisor®, vyberte možnost **Tripadvisor** (*Hledání bodů zájmu aplikace Tripadvisor, strana 36*).
- Pokud chcete vyhledat národní parky a procházet mapy parků, zvolte možnost **Národní parky** (*Hledání národních parků, strana 35*).
- Pokud chcete navigovat na konkrétní zeměpisné souřadnice, zvolte možnost **Souřadnice** (*Hledání polohy pomocí souřadnic, strana 34*).

Body zájmu

OZNÁMENÍ

Vaší povinností je seznámit se s veškerými případnými pravidly, předpisy nebo omezeními, která platí v bodech zájmu, a dodržovat je.

Bod zájmu je místo, které by pro vás mohlo být užitečné nebo zajímavé. Body zájmu jsou seřazeny podle kategorie a mohou zahrnovat oblíbené cíle na cestách, jako jsou čerpací stanice, restaurace, hotely a zábavní centra.

Hledání polohy prostřednictvím řádku pro vyhledávání

Řádek pro vyhledávání můžete použít pro hledání poloh zadáním kategorie, značky, adresy nebo názvu města.

- 1 Vyberte možnost **Hledat**.
- 2 V řádku pro vyhledávání zvolte možnost **Hledat**.
- 3 Zadejte celý název hledaného termínu nebo jeho část.
Navrhované hledané termíny se budou zobrazovat pod řádkem pro vyhledávání.
- 4 Proveďte jednu z následujících akcí:
 - Pokud chcete vyhledat typ firmy, zadejte název kategorie (např. „kina“).
 - Pokud chcete vyhledat název firmy, zadejte celý název nebo jeho část.
 - Pokud chcete vyhledat adresu ve své blízkosti, zadejte číslo domu a název ulice.
 - Pokud chcete vyhledat adresu v jiném městě, zadejte číslo domu, název ulice, město a stát.
 - Pokud chcete vyhledat město, zadejte město a stát.
 - Pokud chcete vyhledat souřadnice, zadejte souřadnice zeměpisné šířky a délky.
- 5 Proveďte jednu z následujících akcí:
 - Pokud chcete vyhledávat pomocí navrhovaného hledaného termínu, vyberte tento termín.
 - Pokud chcete vyhledávat pomocí textu, který jste zadali, zvolte možnost .
- 6 V případě nutnosti vyberte polohu.

Hledání polohy podle kategorie

- 1 Vyberte možnost **Hledat**.
- 2 Vyberte kategorii nebo možnost **Kategorie**.
- 3 V případě potřeby vyberte podkategorii.
- 4 Vyberte polohu.

Navigace k bodům zájmu uvnitř budovy

POZNÁMKA: Tato funkce není k dispozici ve všech lokalitách.





Můžete si vytvořit trasu k požadovanému bodu ve velkém areálu, například ke konkrétní prodejně v nákupním centru, k terminálu na letišti nebo k blízkému parkovišti.

- 1 Vyberte možnost **Hledat > Hledat**.
 - 2 Zadejte název areálu a vyberte možnost .
 - 3 Vyberte budovu.
Zobrazí se seznam kategorií bodů zájmu v daném místě.
 - 4 Zvolte kategorii, vyberte polohu a poté vyberte možnost **Jet!**.
- Zařízení vytvoří trasu na parkoviště nebo vchod do budovy co nejbližší danému bodu.

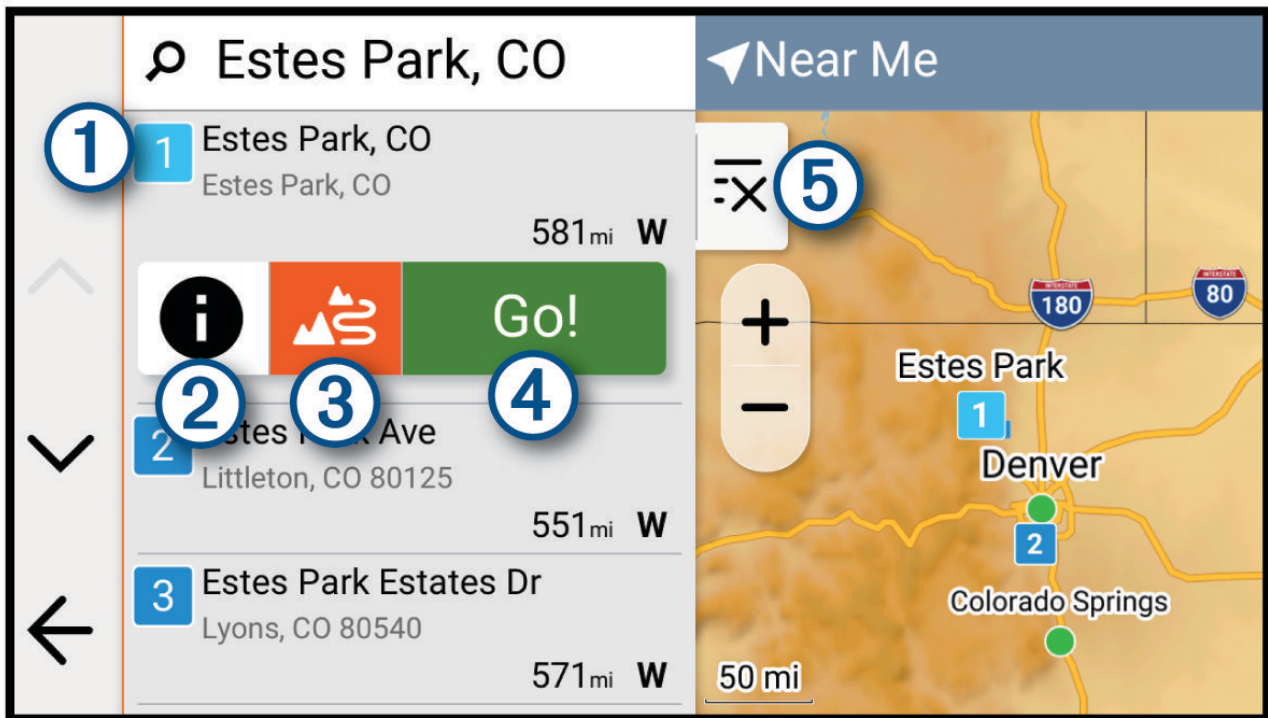
Výsledky hledání polohy

Výsledky hledání polohy se zobrazují v seznamu s nejbližší polohou nahoře. Každá očíslovaná poloha se také zobrazuje v mapě. V seznamu se můžete posunout dolů a zobrazit si více výsledků.



- 1 Výběrem polohy si zobrazíte menu možností.
- 2  Zobrazí detailní informace o vybrané poloze.
- 3  Výběrem zvolíte navigaci po dobrodružných trasách (*Dobrodružné trasování, strana 7*).
- 4  Jet! Výběrem spustíte navigaci do požadované polohy pomocí výchozí metody výpočtu trasy podle aktuálního profilu vozidla.
- 5  Výběrem si zobrazíte výsledky vyhledávání na mapě na celé obrazovce.

Změna oblasti vyhledávání

Zařízení ve výchozím nastavení vyhledává polohy v blízkosti vaší aktuální polohy. Můžete také vyhledávat v jiných oblastech, například v blízkosti cíle, jiného města nebo na trase.

- 1 Vyberte možnost **Hledat**.
- 2 Vyberte aktuální oblast vyhledávání ①.

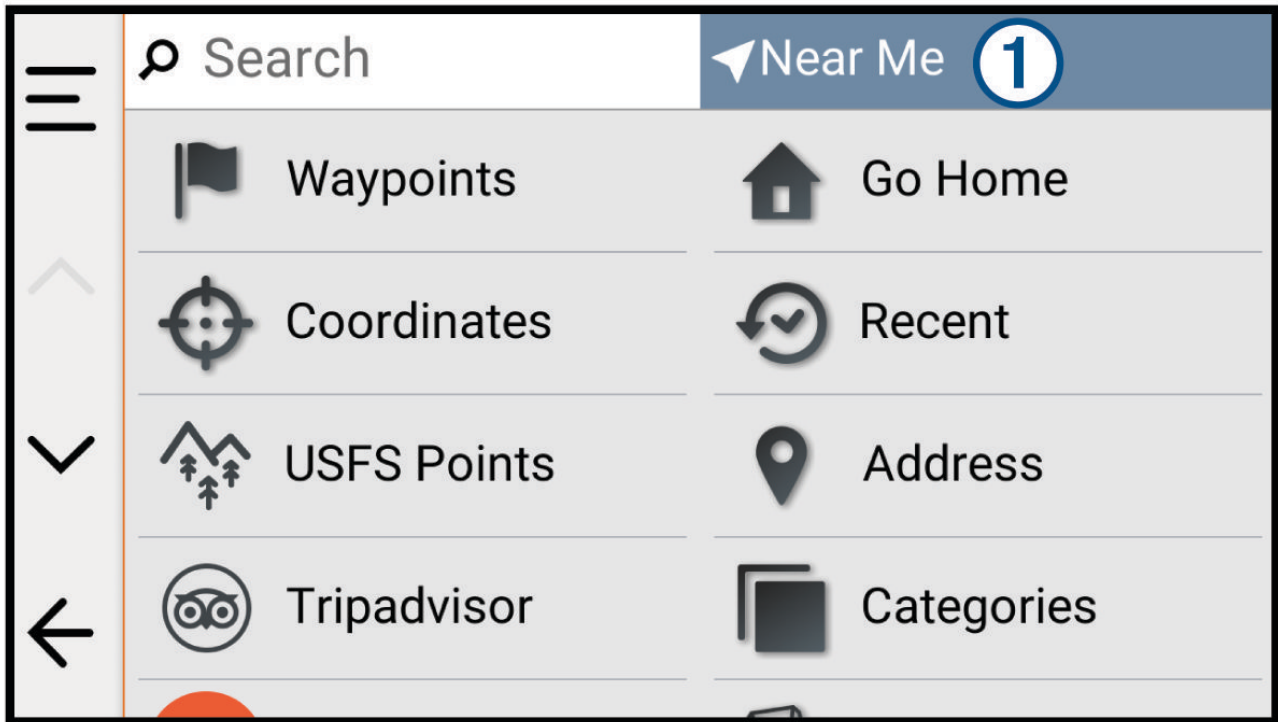

- 3 Vyberte oblast vyhledávání.
- 4 V případě potřeby vyberte konkrétní polohu podle pokynů na obrazovce.

Vybraná oblast vyhledávání se zobrazí v horní části obrazovky. Pokud hledáte lokalitu prostřednictvím některé z možností uvedených v menu Hledat, zařízení nejdříve navrhne polohy, které se nacházejí v blízkosti dané oblasti.

Vyhledání parkování v blízkosti aktuální polohy

- 1 Vyberte možnost **Hledat** > **Kategorie** > **Parkoviště**.
- 2 Vyberte pozici parkoviště.
- 3 Vyberte položku **Jet!**.

Vyhledání parkování v blízkosti určené polohy

- 1 Vyberte možnost **Hledat**.
- 2 Vyberte aktuální oblast vyhledávání ①.

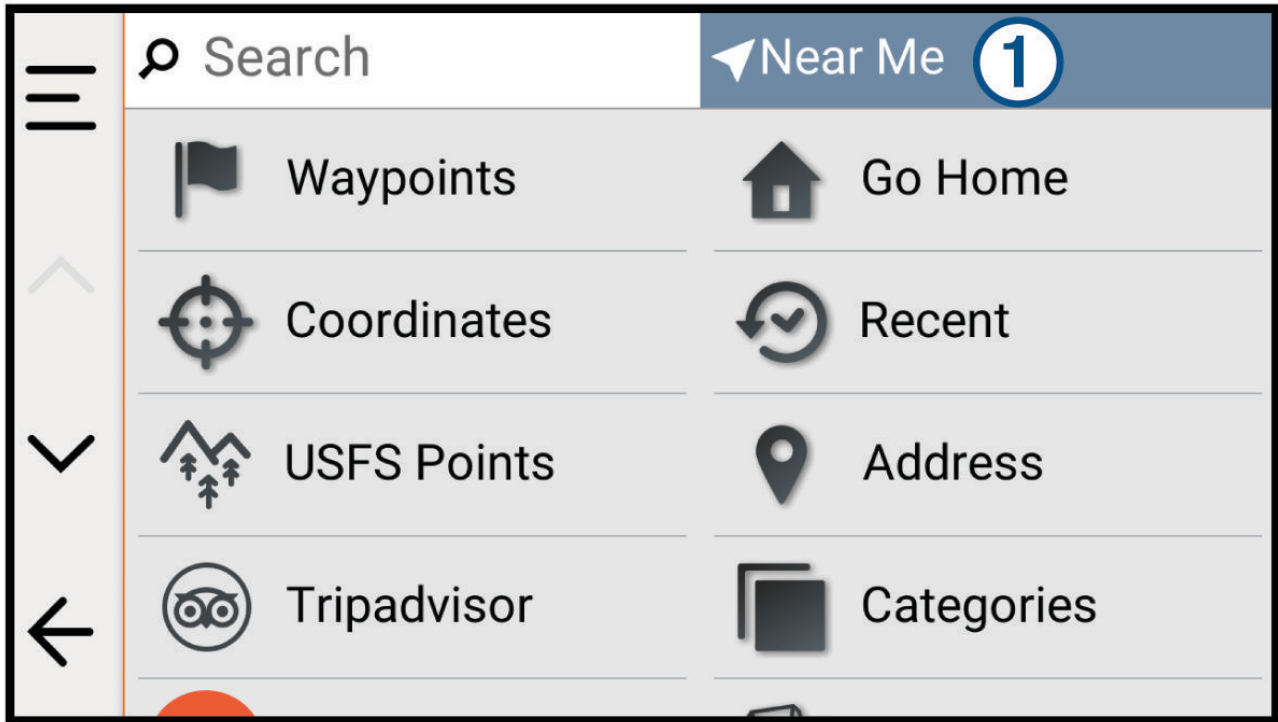

- 3 Vyberte možnost **Vyberte polohu**.
- 4 Podle pokynů na obrazovce vyberte polohu.
- 5 Vyberte možnost **Kategorie > Parkoviště**.
Zobrazí se možnosti parkování v okolí vybrané polohy.
- 6 Vyberte pozici parkoviště.
- 7 Vyberte možnost **Jet!**.

Nalezení adresy

POZNÁMKA: Pořadí kroků se může změnit v závislosti na mapových datech načtených v zařízení.

- 1 Vyberte možnost **Hledat**.
- 2 Pokud chcete hledat v blízkosti jiného města či oblasti, vyberte aktuální oblast vyhledávání.
- 3 Vyberte možnost **Adresa**.
- 4 Zadejte informace o adrese podle pokynů na obrazovce.
- 5 Vyberte adresu.

Hledání polohy pomocí souřadnic

Polohu lze vyhledat pomocí souřadnic zeměpisné šířky a délky.

- 1 Vyberte možnost **Hledat > Souřadnice**.
- 2 V případě potřeby vyberte položku  a změňte formát souřadnic nebo datum.
- 3 Vyberte možnost **Souřadnice**.
- 4 Zadejte souřadnice zeměpisné šířky a délky a potvrďte tlačítkem **Hotovo**.
- 5 Proveďte jednu z následujících akcí:
 - Chcete-li souřadnice uložit jako polohu, vyberte možnost **Uložit**.
 - Chcete-li navigovat na dané souřadnice, vyberte možnost **Jet!**.

Hledání čerpacích stanic a cen

Pokud chcete tuto funkci používat, musí být zařízení připojeno k podporovanému telefonu se spuštěnou aplikací Tread (*Párování s telefonem, strana 48*).

Můžete vyhledat blízké čerpací stanice a porovnat ceny paliva.

- 1 Vyberte možnost **Hledat** > **Kategorie** > **Čerpací stanice**.
- 2 V případě potřeby zvolte možnost , vyberte typ paliva a zvolte možnost **Uložit**.
Ve výsledcích vyhledávání se pod každou stanicí zobrazí i cena paliva.
- 3 Vyberte čerpací stanici.

Hledání národních parků

Modely zařízení obsahující mapy Severní Ameriky nebo Spojených států amerických obsahují také podrobné informace o národních parcích v USA. Můžete navigovat do národního parku nebo do lokality v rámci národního parku.

OZNÁMENÍ

Vaší povinností je seznámit se s veškerými případnými pravidly, předpisy nebo omezeními, která platí v národních parcích, a dodržovat je.

- 1 Vyberte možnost **Hledat** > **Národní parky**.
Zobrazí se seznam národních parků. Nejbližší park bude uvedený nahoře.
- 2 Zvolte možnost **Hledat** a zadejte celé jméno parku nebo jeho část pro zúžení výsledků hledání (nepovinné).
- 3 Vyberte národní park.
Pod názvem parku se vám zobrazí seznam kategorií pro polohy služeb a vybavení parku.
- 4 Proveďte jednu z následujících akcí:
 - Chcete-li navigovat do daného parku, vyberte možnost **Jet!**.
 - Pokud si chcete zobrazit více informací o parku nebo si projít informace o službách a vybavení parku, zvolte ikonu .
 - Pokud chcete rychle vyhledat polohu v rámci parku, vyberte si ze seznamu pod názvem parku kategorii a zvolte polohu.

Vyhledání bodů zájmu pro sněžné skútry

OZNÁMENÍ

Vaší povinností je seznámit se s veškerými případnými pravidly, předpisy nebo omezeními, která platí v bodech zájmu, a dodržovat je.

Zařízení obsahuje nabídku bodů zájmu pro sněžné skútry, která umožňuje vyhledat zajímavá místa pro projížďku na skútru.

- 1 Vyberte možnost **Hledat** > **Snowmobile Points**.
- 2 Vyberte polohu.

Hledání bodů zájmu aplikace Ultimate Campgrounds

POZNÁMKA: Tato funkce není k dispozici ve všech oblastech.

OZNÁMENÍ

Vaší povinností je seznámit se s veškerými případnými pravidly, předpisy nebo omezeními, která platí v kempech a bodech zájmu, a dodržovat je.

Zařízení podporuje body zájmu služby Ultimate Campgrounds, které umožňují vyhledávání veřejných kempů v okolí.

- 1 Vyberte možnost **Hledat** > **Ultimate Public Campgrounds**.
- 2 V případě potřeby vyberte možnost **Filtry hledání**, nastavte požadované filtry a stiskněte tlačítko **Hledat**.
- 3 Vyberte polohu.

Tripadvisor

OZNÁMENÍ

Společnost Garmin není odpovědná za přesnost nebo aktuálnost informací z webu Tripadvisor.

Vaší povinností je seznámit se s veškerými případnými pravidly, předpisy nebo omezeními, která platí v bodech zájmu, a dodržovat je.

Zařízení obsahuje cestovatelská hodnocení Tripadvisor. Hodnocení Tripadvisor se zobrazují automaticky v seznamu výsledků hledání pro příslušné restaurace, hotely a atrakce. Můžete také vyhledat body zájmu aplikace Tripadvisor v blízkosti a řadit je podle vzdálenosti nebo popularity.

Hledání bodů zájmu aplikace Tripadvisor

- 1 Vyberte možnost **Hledat** > **Tripadvisor**.
- 2 Vyberte kategorii.
- 3 V případě potřeby vyberte podkategorii.
Zobrazí se body zájmu Tripadvisor v blízkosti pro zvolenou kategorii.
- 4 Výběrem možnosti **Třídít výsledky** filtrujte zobrazené body zájmu podle vzdálenosti nebo oblíbenosti (volitelné).
- 5 Vyberte možnost  a zadejte hledaný termín (volitelné).

Zobrazení naposledy nalezených pozic

Zařízení má v paměti uloženou historii posledních 50 poloh, které jste našli.

Vyberte možnost **Hledat** > **Poslední nalezená**.

Vymazání seznamu naposledy nalezených poloh

Vyberte možnost **Hledat** > **Poslední nalezená** >  > **Vymazat** > **Ano**.

Zobrazení aktuálních informací o poloze

Stránku Kde se nacházím? můžete využít k zobrazení informací o aktuální poloze. Tato funkce je užitečná v případě tísňového volání, když potřebujete volané osobě sdělit svoji polohu.

Na stránce s mapou zvolte vozidlo.

Vyhledání záchranných složek a paliva

Pomocí stránky Kde se nacházím? můžete vyhledat nejbližší nemocnice, policejní stanice a čerpací stanice.

- 1 Na stránce s mapou zvolte vozidlo.
- 2 Vyberte možnost **Nemocnice, Policejní stanice** nebo **Palivo**.
Zobrazí se seznam poloh pro vybranou službu, přičemž nejbližší polohy budou nahoře.
- 3 Vyberte polohu.
- 4 Vyberte možnost:
 - Chcete-li navigovat do dané polohy, vyberte možnost **Jet!**.
 - Pokud chcete zobrazit telefonní číslo a další podrobnosti polohy, vyberte ikonu **i**.

Získání popisu trasy do aktuální polohy

Pokud potřebujete někomu sdělit, jak se dostat k vaší aktuální poloze, zařízení vám může poskytnout popis trasy.

- 1 Na stránce s mapou zvolte vozidlo.
- 2 Vyberte možnost  > **Popis trasy ke mně**.
- 3 Vyberte počáteční polohu.
- 4 Vyberte možnost **Vybrat**.

Přidání zkratky

Do menu Kam vést? je možné přidat zkratky. Zkratka může odkazovat na polohu, kategorii nebo na nástroj pro vyhledávání.

Menu Kam vést? může obsahovat až 36 ikon zástupců.

- 1 Vyberte možnost **Hledat > Přidat zkratku**.
- 2 Vyberte položku.

Odebrání zkratky

- 1 Vyberte možnost **Hledat >  > Odebrat zkratky**.
- 2 Vyberte zkratku, kterou chcete odebrat.
- 3 Opětovným výběrem zkratku potvrďte.
- 4 Vyberte možnost **Hotovo**.

Ukládání poloh

Uložení polohy

- 1 Vyhledejte polohu ([Vyhledávání a ukládání poloh, strana 30](#)).
- 2 Z výsledků vyhledávání vyberte požadovanou polohu.
- 3 Vyberte možnost **i** > **Uložit**.
- 4 V případě potřeby vyberte možnost **Název** a upravte název polohy.
- 5 Vyberte možnost **Uložit**.

Uložení aktuální polohy

- 1 Na stránce s mapou zvolte ikonu vozidla.
- 2 Vyberte možnost **Uložit**.
- 3 V případě potřeby vyberte možnost **Název** a upravte název polohy.
- 4 Vyberte možnost **Uložit**.

Úprava uložené polohy

- 1 Vyberte možnost **Hledat** > **Trasové body**.
- 2 V případě potřeby vyberte kategorii.
- 3 Vyberte polohu.
- 4 Vyberte možnost **Upravit**.
- 5 Proveďte jednu z následujících akcí:
 - Vyberte možnost **Název**.
 - Chcete-li změnit symbol používaný k označení oblíbené polohy na mapě, zvolte možnost **Symbol mapy**.
 - Chcete-li polohu přidat do uložených sbírek nebo ji z nich odebrat, vyberte možnost **Kolekce**.
 - Chcete-li upravit souřadnice GPS polohy, vyberte možnost **Souřadnice**.
- 6 Upravte informace.
- 7 Vyberte možnost **Hotovo**.



Odstranění uložené polohy

POZNÁMKA: Odstraněné polohy nelze obnovit.

- 1 Vyberte možnost **Hledat** > **Trasové body**.
- 2 Vyberte trasový bod.
- 3 Vyberte možnost **Upravit** > **Odstranit** > **Ano**.

Zobrazení uložených položek

Pomocí aplikace Oblíbené si můžete zobrazit uložené položky, jako jsou trasové body, trasy nebo prošlé trasy. Při spárování s aplikací Tread se uložené položky pravidelně synchronizují s vaším účtem Garmin.

- 1 Vyberte možnost  > **Oblíbené**.
- 2 Pomocí filtru kategorií  můžete procházet různé sbírky a filtrovat je podle typu položky.

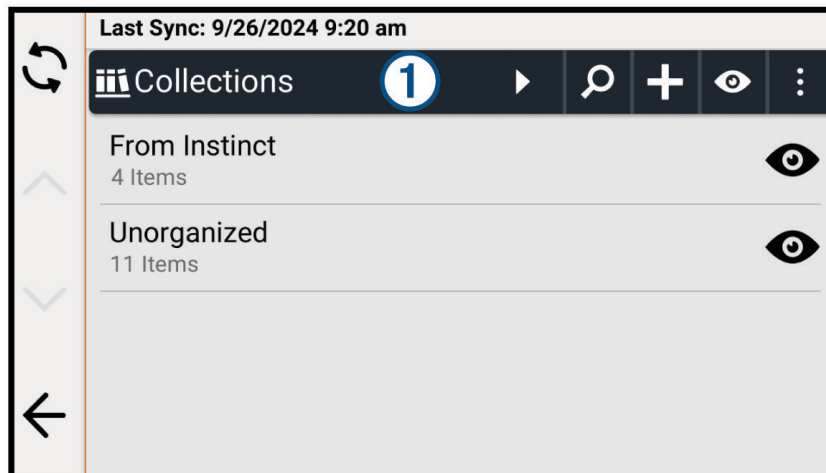



Sdílení uložené položky

Položky můžete sdílet položky prostřednictvím propojeného telefonu s aplikací Tread, nebo je můžete uložit na paměťovou kartu.

- 1 V aplikaci **Oblíbené** vyberte položku, kterou chcete sdílet.
- 2 Proveďte jednu z následujících akcí:
 - Pokud chcete sdílet trasu nebo prošlou trasu, vyberte symbol  > **Sdílet**.
 - Pokud chcete sdílet trasový bod, vyberte možnost **Sdílet**.
- 3 Proveďte jednu z následujících akcí:
 - Pokud chcete položku odeslat do aplikace Tread v telefonu, vyberte možnost **Garmin Tread**.
 - Pokud chcete položku uložit na paměťovou kartu, vyberte možnost **Paměťová karta**.
- 4 V případě potřeby název souboru .gpx upravte.

Sdílení několika uložených položek



V rámci jednoho souboru .gpx můžete najednou sdílet několik položek.

- 1 V aplikaci **Oblíbené** vyberte kategorii nebo filtr sbírek tak, aby výběr obsahoval všechny položky, které chcete sdílet.
- 2 Vyberte ikonu  > **Sdílet**.
- 3 Vyberte položky, které chcete sdílet.
- 4 Vyberte možnost .
- 5 Proveďte jednu z následujících akcí:
 - Pokud chcete položky odeslat do aplikace Tread v telefonu, vyberte možnost **Garmin Tread**.
 - Pokud chcete položky uložit na paměťovou kartu, vyberte možnost **Paměťová karta**.
- 6 V případě potřeby název souboru .gpx upravte.

Synchronizace dat s účtem Garmin

Pokud chcete synchronizovat data s účtem, je třeba navigaci spárovat s aplikací Tread ([Párování s telefonem, strana 48](#)).

S účtem Garmin můžete synchronizovat různá data, například prošlé trasy. Zařízení provádí pravidelnou synchronizaci s účtem automaticky. Synchronizaci také můžete kdykoli provést ručně.





- 1 Vyberte možnost  > **Oblíbené**.
- 2 Vyberte možnost .

Používání aplikací

Ovladač na řídicích

Aplikace Ovladač na řídicích umožňuje zobrazit a nastavit akce spouštěné jednotlivými tlačítky ovladače na řídicích.



Ve výchozím nastavení spouštějí tlačítka ovladače tyto akce:

	Krátkým stisknutím uložíte aktuální polohu. Dlouhým stisknutím přeskočíte na další cíl na aktuální trase.
	Stisknutím přiblížíte na mapě.
	Stisknutím oddálíte na mapě.
	Krátkým stisknutím změníte typ mapy. Dlouhým stisknutím zamknete nebo odemknete obrazovku.

Kromě akcí nakonfigurovaných uživatelem můžete tlačítka  a  reagovat na dialogová okna na obrazovce.

Nastavení tlačítek

Jednotlivá tlačítka ovladače si můžete nakonfigurovat, aby aktivovala různé akce.

- 1 Vyberte možnost  > **Ovladač na řídicích**.
Zobrazí se schéma ovladače na řídicích. Každé tlačítko je propojeno s jednou konkrétní akcí při krátkém stisknutí a s druhou při dlouhém stisknutí.
- 2 Vyberte možnost **Krátké stisknutí tlačítka** a vyberte akci, kterou chcete propojit s krátkým stisknutím příslušného tlačítka.
Některé akce, například přiblížení a oddálení mapy, vyžadují krátké i dlouhé stisknutí tlačítka, takže se automaticky přiřadí oběma režimům.
- 3 Vyberte akci.
- 4 Vyberte možnost .
- 5 Vyberte možnost **Dlouhé stisknutí tlačítka** a vyberte akci, kterou chcete propojit s dlouhým stisknutím příslušného tlačítka.
- 6 Vyberte možnost .
- 7 Zopakujte kroky 2 až 6 pro všechna tlačítka.

Pokud chcete funkce tlačítek obnovit na výchozí nastavení, vyberte možnost  > **Obnovit**.

Bezdrátové kamery

Zařízení může zobrazovat video z jedné nebo více připojených bezdrátových kamer (prodávány samostatně).

Párování zařízení s bezdrátovou kamerou

Se zařízením Tread 2 můžete spárovat bezdrátovou kameru.

- 1 Aktualizujte software zařízení Tread 2 na nejnovější verzi ([Aktualizace map a softwaru, strana 58](#)).
Bez nejaktuálnějšího softwaru nemusí zařízení bezdrátovou kameru podporovat.
- 2 Vyberte možnost  > **Kamery** > **Přidat novou kameru**.
- 3 Podle pokynů na obrazovce dokončete párování a nastavení kamery.

Když kameru spárujete, při příštím zapnutí se k navigačnímu zařízení Garmin připojí automaticky.

Zobrazení fotoaparátu

⚠ VAROVÁNÍ

Toto zařízení je navrženo tak, aby při správném používání zvyšovalo přehled o situaci na silnici. Při nesprávném použití může displej zařízení odvést vaši pozornost, což může mít za následek nehodu, která může vést ke smrti nebo vážnému zranění. Pokud je vozidlo v pohybu, sledujte displej pouze letmým pohledem, abyste se nerozptylovali.



Vyberte možnost  > **Kamery**.

Seřízení linií navigace

Nejlepších výsledků dosáhnete, pokud budou linie navigace seřizeny tak, odpovídaly vnějším okrajům vozidla. Linie navigace je třeba seřadit pro jednotlivé zadní kamery samostatně. U některých modelů je seřízení dostupné automaticky po spárování kamery.

⚠ VAROVÁNÍ

Před použitím zařízení a po jakékoli změně nastavení úhlu kamery je nutné znovu zkontrolovat správnost seřízení linií. Nesprávné nastavení linií navigace může mít za následek nehodu nebo kolizi s následkem smrti, vážného zranění nebo škody na majetku.

- 1 Umístěte vozidlo jednou stranou vyrovnanou do těsné blízkosti obrubníku, krajnice nebo parkovacích pruhů. Můžete také s vozidlem zajet do středu parkovacího stání a poté přejet dopředu do dalšího stání. Umožní vám to využít parkovací pruhy v zadní části vozidla jako referenční body pro seřízení. Obrubník, krajnice nebo parkovací pruhy by na zařízení měly být jasně viditelné.
- 2 Proveďte jednu z následujících akcí:
 - V zobrazení kamery klepněte na obrazovku a vyberte možnost .
 - V zobrazení kamery vyberte možnost  > **Upravit video**.
- 3 Posunujte kroužky v rozích linií navigace  nebo klepnutím na šipky nastavte linie navigace do takového úhlu a polohy, která odpovídá obrubníku, krajnici nebo parkovacím pruhům. Linie navigace by se měly zobrazovat přímo nad referenčními body. Červená nebo oranžová část linie by měla být zarovnána se zadní stranou vozidla.

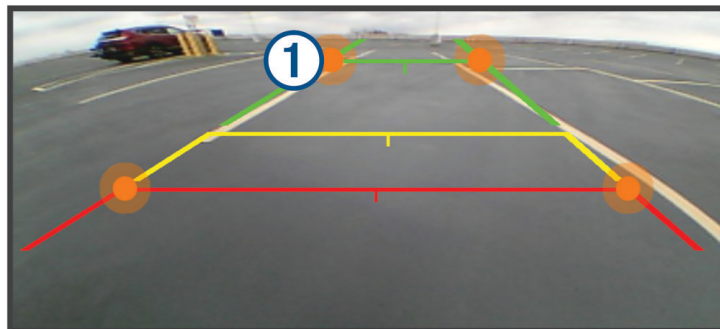

- 4 V případě potřeby přemístěte vozidlo tak, aby byla druhá strana těsně zarovnána s obrubníkem, krajnicí nebo parkovacím pruhem, a opakujte proces vyrovnání. Linie navigace by měly být symetrické, i když vaše vozidlo není přesně zarovnáno s obrubníkem, krajnicí nebo parkovacími pruhy.
- 5 Po dokončení nastavení vyberte ikonu .

Přehrávač hudby

Přehrávač médií může přehrávat hudbu nebo zvuk z těchto zdrojů:

- Hudební soubory uložené v zařízení Tread.
- Zvuk Bluetooth ze spárovaného telefonu.

Přidání přehrávače hudby do mapy

Nástroj mapy Přehrávač hudby umožňuje ovládat z mapy přehrávání hudby.

- 1 Otevřete mapu.
- 2 Vyberte možnost  > **Přehrávač hudby**.
Na mapě se objeví zobrazí ovládací prvky přehrávače hudby.



Výměna zdroje médií

Můžete změnit zdroj pro přehrávání médií ve svém zařízení.

- 1 Zvolte možnost  > **Přehrávač hudby**.
- 2 Vyberte možnost **Zdroj**.
- 3 Ze seznamu vyberte požadovaný dostupný zdroj médií.

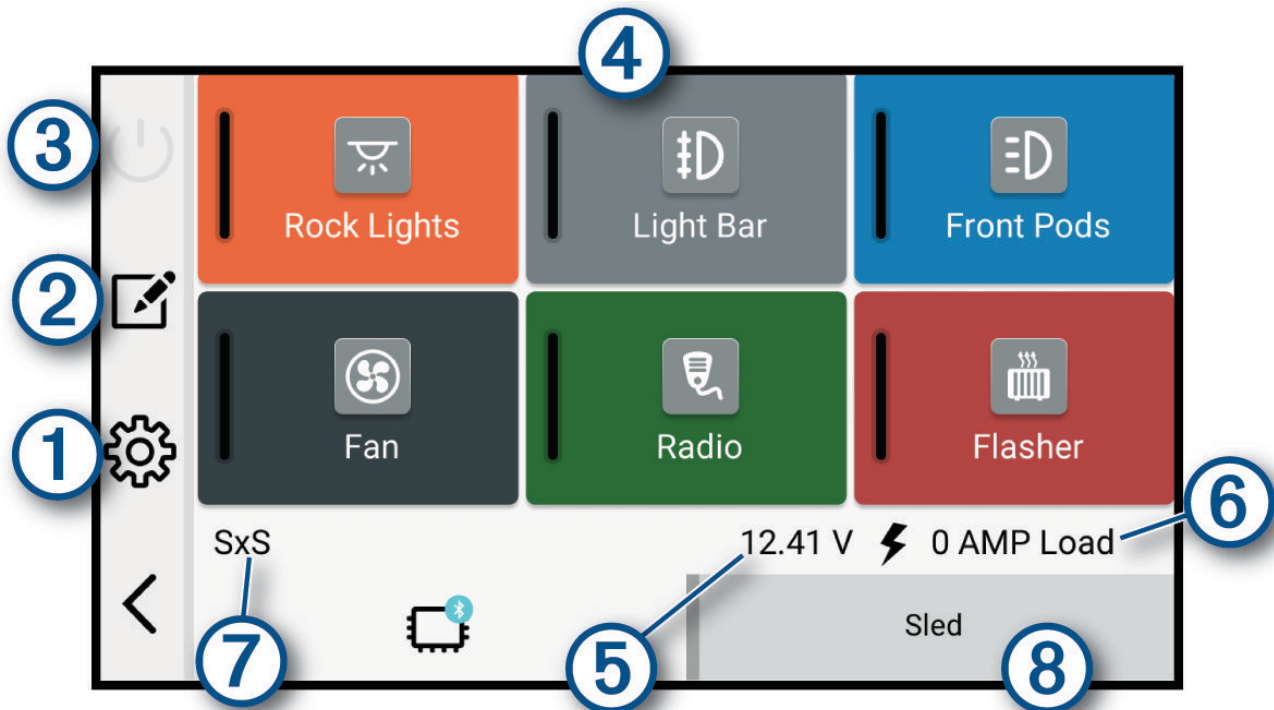
Aplikace Garmin PowerSwitch™



1 	Otevření menu nastavení aplikace
2 	Přechod do režimu úprav k přizpůsobení rozvržení aplikace a funkcí
3 	Vypnutí všech výstupů
4 Zapínací tlačítka	Aktivace jednotlivých připojených výstupů
5	Zobrazení vstupního napětí
6	Zobrazení celkové intenzity elektrického proudu vybraného zařízení Garmin PowerSwitch
7	Zobrazení názvu zařízení
8	Zobrazení karet zařízení Garmin PowerSwitch a vlastních karet rozložení

Aktivace vypínače





Než začnete k aktivaci spínače používat aplikaci Garmin PowerSwitch, musíte nainstalovat zařízení Garmin PowerSwitch do vozidla a spárovat jej s aplikací Garmin PowerSwitch.

K zapnutí nebo vypnutí spínače vyberte v aplikaci Garmin PowerSwitch zapínací tlačítko.

Vypnutí všech spínačů

Vyberte možnost .

Přizpůsobení tlačítka

- 1 Na obrazovce aplikace Garmin PowerSwitch vyberte možnost .
- Aplikace přejde do režimu úprav.
- 2 U tlačítka, které chcete přizpůsobit, vyberte možnost .
- 3 Po dokončení úprav vyberte možnost .
- 4 Vyberte možnost .



Přiřazení spínače ovládacímu vstupu

K zařízení Garmin PowerSwitch musíte připojit ovládací vstup, abyste mohli využívat funkce ovládacího vstupu. Můžete přiřadit, aby se zapnul jeden nebo více spínačů, když zařízení Garmin PowerSwitch přijme signál z ovládacího vstupu.



- 1 Vyberte možnost .
- 2 Vyberte své zařízení Garmin PowerSwitch.
- 3 Vyberte ovládací vstup.
- 4 Vyberte jeden nebo více spínačů.

Přidání vlastního rozložení



V aplikaci Garmin PowerSwitch si můžete vytvořit kartu s vlastním rozložením. Tlačítka přidanými do vlastního rozložení můžete ovládat více spínačů najednou.

- 1 V aplikaci Garmin PowerSwitch vyberte možnost .
- Zařízení přejde do režimu úprav.
- 2 Vyberte možnost .



Přidání tlačítka do vlastního rozložení

- 1 V aplikaci Garmin PowerSwitch vyberte kartu vlastního rozložení.
- 2 Vyberte možnost .
Aplikace přejde do režimu úprav.
- 3 Vyberte možnost **Přidat tlačítko**.
- 4 Na novém tlačítku vyberte možnost .
- 5 Vyberte možnost:
 - Chcete-li změnit název tlačítka, vyberte pole **Označení** a zadejte název.
 - Chcete-li tlačítku přidat ikonu, vyberte pole **Ikona** a vyberte ikonu.
 - Chcete-li změnit barvu tlačítka, vyberte barvu.
- 6 Vyberte možnost **Přidat akci**.
- 7 V případě potřeby zvolte zařízení Garmin PowerSwitch a spínač.
- 8 Vyberte akci:
 - Chcete-li nastavit, aby se tlačítko zapínalo nebo vypínalo s každým stisknutím, vyberte možnost **Přepnout**.
 - Chcete-li nastavit, aby tlačítko zapínalo spínač, vyberte možnost **Zapnout**.
 - Chcete-li nastavit, aby tlačítko vypínalo spínač, vyberte možnost **Vypnout**.
- 9 Vyberte režim tlačítka:
 - Chcete-li nastavit, aby se tlačítko aktivovalo jedním dotykem, vyberte možnost **Normální**.
 - Chcete-li nastavit, aby se tlačítko aktivovalo pouze při dotyku, vyberte možnost **Krátkodobě**.
 - Chcete-li nastavit, aby se tlačítko opakovaně zapínalo a vypínalo, vyberte možnost **Stroboskop** a vyberte časové intervaly.
- 10 Je-li to třeba, použijte k nastavení jasu světel posuvník.
- 11 Vyberte možnost .
- 12 V případě potřeby přidejte výběrem možnosti **Přidat akci** další akce tlačítka.
Pro každý spínač zařízení Garmin PowerSwitch můžete přidat jednu akci.

Uspořádání tlačítek ve vlastním rozložení

- 1 V aplikaci Garmin PowerSwitch vyberte kartu vlastního rozložení.
- 2 Vyberte možnost .
Aplikace přejde do režimu úprav.
- 3 U tlačítka, které chcete přesunout, podržte ikonu  a přetáhněte tlačítko do nové polohy.

Odstranění vlastního rozložení nebo tlačítka

- 1 V aplikaci Garmin PowerSwitch vyberte kartu vlastního rozložení.
- 2 Vyberte možnost .
Aplikace přejde do režimu úprav.
- 3 Vyberte možnost:
 - Chcete-li odstranit tlačítko, vyberte u tlačítka, které chcete odstranit, možnost .
 - Chcete-li odstranit kartu rozložení, vyberte u karty rozložení možnost .



Postupy

Postupy slouží k automatizaci zařízení Garmin PowerSwitch. Když na svém kompatibilním navigačním zařízení Garmin definujete postup, dojde při splnění podmínek postupu k automatickému zapínání nebo vypínání spínačů. Můžete například nastavit postup, který zapne spínač v konkrétní čas každého dne nebo v případě, že vozidlo dosáhne konkrétní rychlosti. Postupy jsou k dispozici pouze při používání kompatibilního navigačního zařízení Garmin.



Přidání postupu

- 1 V aplikaci Garmin PowerSwitch vyberte možnost  > **Postupy**.
- 2 V případě potřeby zvolte možnost **Přidat postup**.
- 3 Vyberte možnost **Když**.
- 4 Vyberte podmínku spuštění:
 - Chcete-li nastavit, aby se spínač spustil při dosažení určité rychlosti vozidla, vyberte možnost **Rychlost > Další** a podle pokynů na obrazovce zadejte prahové hodnoty rychlosti.
 - Chcete-li nastavit, aby se spínač spustil každý den v určitý čas, vyberte možnost **Čas > Další** a zadejte čas.
 - Chcete-li nastavit, aby se spínač spustil při východu slunce, vyberte možnost **Východ slunce**.
 - Chcete-li nastavit, aby se spínač spustil při západu slunce, vyberte možnost **Západ slunce**.
- 5 Vyberte možnost **Přidat akci**.
- 6 Vyberte zařízení, spínač, akci a režim tlačítka.
- 7 V případě potřeby použijte k nastavení stmívače posuvník.
- 8 Vyberte možnost **Uložit**.

Úprava postupu

- 1 V aplikaci Garmin PowerSwitch vyberte možnost  > **Postupy**.
- 2 U postupu, který chcete upravit, vyberte ikonu .
- 3 Vyberte možnost:
 - Chcete-li změnit spouštění postupu, vyberte možnost **Když** a vyberte spouštěč.
 - Chcete-li změnit akci, vyberte u akce, kterou chcete změnit, ikonu  a aktualizujte akci.
 - Chcete-li do postupu přidat akci, vyberte možnost **Přidat akci** a zadejte informace o akci.
- 4 Vyberte možnost **Uložit**.

Odstranění postupu

- 1 V aplikaci Garmin PowerSwitch vyberte možnost  > **Postupy**.
- 2 U postupu, který chcete odstranit, vyberte možnost .

Sledování psů

Funkce pro sledování psů umožňují zobrazovat informace vysílané kompatibilním přenosným zařízením Garmin v navigaci Tread. Můžete navigovat ke svým psům, zobrazit jejich aktuální stav a polohu a sledovat vzdálenost, kterou urazili.

Příjem dat z přenosného zařízení

V přenosném zařízení pro sledování psů musíte zapnout vysílání, abyste mohli přijímat data. Další informace najdete v návodu k obsluze zařízení pro sledování psů.

- 1 Umístěte přenosné zařízení pro sledování psů do vzdálenosti do 3 m od navigace Tread 2.
TIP: Pokud se v okolí nacházejí další zařízení pro sledování psů, před zahájením párování s navigací Tread 2 je odneste mimo dosah.
- 2 Vyberte možnost  > **Sledování psů**.

Navigace Tread 2 vyhledá vysílající zařízení pro sledování psů v dosahu a automaticky se k němu připojí.









TIP: Navigace Tread 2 může v jeden okamžik přijímat data jen z jednoho kompatibilního přenosného zařízení pro sledování psů. Pokud nechcete přijímat data z některých přenosných zařízení, zůstaňte od nich ve vzdálenosti více než 3 m (10 stop), nebo v nich vypněte vysílání.

Sledování psů

- 1 Vyberte možnost  > **Sledování psů**.
Psi připojení k přenosnému zařízení se zobrazí na obrazovce.
- 2 Vyberte psa.
Na mapě se zobrazí poloha psa a záznam prošlé trasy.
- 3 Pro navigaci ke psovi vyberte možnost **Jet!**.

Ikony stavu psa

Ikony indikují stav a polohu vašich psů.

	Sedí
	Běží
	Na stopě
	U stromu
	Neznámý*
	Slabá baterie v obojku
	Ztráta připojení k obojku
	Obojek ztratil signál GPS

*Ikona neznámého stavu indikuje, že obojek nezachytil satelitní signál a přenosné zařízení nemůže určit polohu psa.

Zobrazení psů na mapě

- 1 Během zobrazení mapy vyberte libovolné místo na mapě.
 - 2 Vyberte ikonu .
- Zařízení upraví přiblížení mapy tak, aby byli na obrazovce zobrazeni všichni psi.

Nastavení zařízení pro sledování psů

Vyberte možnost  > **Sledování psů** > .

Označení psů: Nastaví označení, která se zobrazí u aktuální polohy psa na mapě.

Velikost označení psů: Nastaví velikost označení psů na mapě.

Velikost ikon psů: Nastaví velikost ikon psů na mapě.

Sledování psa na mapě: Zobrazí historii tras psů na mapě.

Zvuková upozornění psů: Zapíná zvukové upozornění na změny stavu psa.

Vymazat sledování psů: Vymaže záznamy o sledování psů.

Zrušit párování: Zruší párování zařízení pro sledování psů.

Asistenční funkce a upozornění pro řidiče

⚠ UPOZORNĚNÍ

Funkce upozornění pro řidiče a rychlostních limitů slouží pouze pro informaci a nezavazují vás odpovědnosti za dodržování rychlostních limitů uvedených na značkách a pravidel bezpečné jízdy za každých okolností. Společnost Garmin nepřijímá žádnou odpovědnost za jakékoli dopravní pokuty nebo soudní předvolání, která obdržíte z důvodu nedodržování platných dopravních předpisů a značek.

Zařízení poskytuje funkce, které vás podporují v bezpečnější jízdě i ve známých oblastech. Zařízení přehraje zvukový tón nebo zprávu a zobrazí informace pro každé upozornění. Jednotlivé typy upozornění můžete aktivovat nebo deaktivovat a dále u nich nastavit zvukový tón nebo zprávu. Všechna upozornění nejsou dostupná ve všech oblastech.

Oblasti, kde se pohybují děti školního věku nebo v blízkosti škol: Zařízení přehraje tón a zobrazí vzdálenost a rychlostní limit (je-li k dispozici) pro blížící se školu nebo oblast, kde se pohybují děti školního věku.

Snížení rychlostního limitu: Zařízení přehraje tón a zobrazí snížení rychlostního limitu, abyste se mohli připravit na snížení rychlosti jízdy.

Upozornění na překročení rychlosti: Pokud překročíte stanovený rychlostní limit pro příslušnou silnici, zařízení zobrazí červenou hranici na ikoně rychlostního limitu.

Železniční přejezd: Zařízení přehraje tón a zobrazí vzdálenost k blížícímu se železničnímu přejezdu.

Zvířata přecházející vozovku: Zařízení přehraje tón a zobrazí vzdálenost k blížícímu se místu, kde zvířata přecházejí vozovku.

Zatáčka: Zařízení přehraje tón a zobrazí vzdálenost k zatáčce na silnici.

Hustý provoz: Zařízení přehraje tón a zobrazí vzdálenost k místu s hustým provozem, pokud se k němu blížíte vyšší rychlostí. Aby bylo možné tuto funkci používat, musí zařízení přijímat dopravní informace.

Aktivace nebo deaktivace upozornění pro řidiče

Máte možnost aktivovat nebo deaktivovat několik upozornění pro řidiče.

- 1 Vyberte možnost  > Podpora řízení > Upozornění pro řidiče.
- 2 Zaškrtněte nebo zrušte zaškrtnutí políčka vedle jednotlivých příjemců.
- 3 Zvolte možnost OK.

Kamery na semaforech a rychlostní radary

OZNÁMENÍ

Společnost Garmin neodpovídá za přesnost nebo za následky používání databází kamer na semaforech nebo rychlostních kamer.

POZNÁMKA: Tato funkce není k dispozici ve všech regionech nebo modelech produktu.

Informace o kamerách na semaforech a rychlostních radarech jsou dostupné v některých oblastech a modelech produktů a vyžadují předplatné. Zařízení vás upozorní, když se blížíte k nahlášenému rychlostnímu radaru nebo kameře na semaforu.

- Když je zařízení připojeno k telefonu s aktivní aplikací Tread, lze v některých oblastech přijímat data o rychlostních radarech nebo kamerách na semaforu.
- K aktualizaci databáze kamer uložené ve vašem zařízení můžete použít software Garmin Express™ (garmin.com/express) nebo aplikaci Tread. Zařízení byste měli často aktualizovat, abyste přijímali nejaktuálnější informace o kamerách.

Služby Live, dopravní informace a propojení s telefonem

VAROVÁNÍ

Během řízení nečtěte oznámení ani s nimi jinak neinteragujte, jelikož by tím mohlo dojít k odvedení vaší pozornosti, které by mohlo způsobit nehodu, vážné zranění nebo smrt.

OZNÁMENÍ

Společnost Garmin není odpovědná za přesnost nebo aktuálnost dopravních informací.

Prostřednictvím aplikace Tread může zařízení přijímat chytrá oznámení a aktuální data, například dopravní informace nebo informace o počasí.

Aktuální dopravní informace: Odesílá do vašeho zařízení aktuální dopravní informace, jako jsou dopravní nehody a zdržení, staveniště a uzavírky (*Zobrazení informací o dopravě, strana 26*).

Informace o počasí: Odesílá do vašeho zařízení aktuální předpověď počasí, informace o podmínkách na silnici a údaje z meteorologického radaru (*Zobrazení informací o počasí, strana 26*).

Chytrá oznámení: Zobrazuje oznámení a zprávy z telefonu na vašem zařízení. Tato funkce není k dispozici ve všech jazycích.

Volání pomocí sady handsfree: Umožňuje uskutečňovat a přijímat telefonní hovory prostřednictvím zařízení a připojených Bluetooth sluchátek.

Odeslání poloh do zařízení: Umožňuje odeslat polohy z telefonu do navigačního zařízení.

Párování s telefonem

Zařízení Tread 2 můžete spárovat s telefonem a aplikací Tread. Můžete si tak aktivovat další funkce a získáte přístup k aktuálním informacím.

- 1 Z obchodu s aplikacemi si do telefonu nainstalujte aplikaci Tread.
- 2 Zapněte svou navigaci Tread 2 a telefon, a umístěte je do vzdálenosti do 3 m (10 stop) od sebe.
- 3 V telefonu otevřete aplikaci Tread.
- 4 Podle pokynů na obrazovce se přihlaste k účtu Garmin a dokončete párování a nastavení.

Zobrazí se hlavní panel aplikace. Po spárování zařízení můžete funkce telefonu zapínat nebo vypínat na navigaci. Zařízení se opět automaticky připojí, pokud budou zapnutá a v dosahu.

Chytrá oznámení

Když je zařízení připojeno k aplikaci Tread, můžete na zařízení Tread 2 sledovat oznámení z telefonu, například textové zprávy, příchozí hovory nebo schůzky v kalendáři.

Přijímání oznámení

VAROVÁNÍ

Během řízení nečtěte oznámení ani s nimi jinak neinteragujte, jelikož by tím mohlo dojít k odvedení vaší pozornosti, které by mohlo způsobit nehodu, vážné zranění nebo smrt.

Abyste mohli používat tuto funkci, zařízení musí být připojeno k podporovanému telefonu se spuštěnou aplikací Tread (*Párování s telefonem, strana 48*).

Když zařízení přijme oznámení ze smartphonu, objeví se na většině stránek automaticky zobrazené okno. Oznámení zobrazující se na zařízení může při jízdě číst spolujezdec, nikoli řidič.

POZNÁMKA: Pokud se na displeji zobrazuje mapa, oznámení se zobrazují v nástroji mapy.

- Chcete-li oznámení ignorovat, vyberte položku **OK**.
Automaticky zobrazené okno se zavře, ale oznámení zůstává aktivní ve vašem telefonu.
- Chcete-li oznámení zobrazit, vyberte položku **Zobrazit**.
- Chcete-li si oznámení poslechnout, vyberte položku **Zobrazit >**.
Zařízení přečte oznámení pomocí technologie TTS (Text to Speech, tj. čtené texty). Tato funkce není k dispozici ve všech jazycích.
- Chcete-li provést další akce, například odmítnout oznámení z vašeho telefonu, vyberte položku **Zobrazit** a zvolte příslušnou akci.

POZNÁMKA: Další akce jsou k dispozici pouze u některých typů oznámení a musí být podporovány aplikací, která generuje oznámení.

Příjem oznámení při sledování mapy

VAROVÁNÍ

Během řízení nečtěte oznámení ani s nimi jinak neinteragujte, jelikož by tím mohlo dojít k odvedení vaší pozornosti, které by mohlo způsobit nehodu, vážné zranění nebo smrt.

Chcete-li tuto funkci používat, musí být zařízení připojeno k podporovanému telefonu se spuštěnou aplikací Tread (*Párování s telefonem, strana 48*).

Pokud se na displeji zobrazuje mapa, nová oznámení se zobrazí v nástroji mapy na okraji stránky. Oznámení zobrazující se na zařízení může při jízdě číst spolujezdec, nikoli řidič.

- Pokud chcete ignorovat oznámení, vyberte **X** nebo vyčkejte, až se místní okno samo zavře.
Automaticky zobrazené okno se zavře, ale oznámení zůstává aktivní ve vašem telefonu.
- Chcete-li zobrazit oznámení, vyberte text oznámení.
- Chcete-li si poslechnout oznámení, vyberte položku **>**.
Zařízení přečte oznámení pomocí technologie TTS (Text to Speech, tj. čtené texty). Tato funkce není k dispozici ve všech jazycích.

Zobrazení seznamu oznámení

Můžete zobrazit seznam všech aktivních oznámení.

1 Vyberte možnost > **Chytrá oznámení**.

Objeví se seznam oznámení. Nepřečtená oznámení jsou označena černou barvou a přečtená barvou šedou.

2 Vyberte možnost:

- Chcete-li zobrazit oznámení, vyberte popis oznámení.
- Chcete-li si poslechnout oznámení, vyberte možnost **>**.

Zařízení přečte oznámení pomocí technologie TTS (Text to Speech, tj. čtené texty). Tato funkce není k dispozici ve všech jazycích.

Volání pomocí sady handsfree

POZNÁMKA: Zařízení podporuje většinu telefonů a souprav headset, kompatibilitu s konkrétními telefony či soupravami však nelze zaručit. Váš mobilní telefon nemusí nabízet všechny funkce.

Pomocí bezdrátové technologie Bluetooth lze zařízení připojit ke kompatibilnímu mobilnímu telefonu a bezdrátové soupravě headset nebo helmě a využívat jej jako zařízení handsfree. Více informací o kompatibilitě naleznete na webové stránce www.garmin.com/bluetooth.

Uskutečnění hovoru

- 1 Vyberte možnost  > **Telefon**.
- 2 Vyberte možnost:
 - Chcete-li vytočit číslo, vyberte možnost **Ciferník**, zadejte telefonní číslo a vyberte možnost **Ciferník**.
 - Chcete-li zobrazit čísla nedávných, zmeškaných, nedávno vytáčených nebo přijatých hovorů, vyberte možnost **Volaná čísla**. Vyberte protokol, dále číslo a výběrem možnosti **Volat** jej vytočte.
 - Chcete-li zavolat kontaktu z vašeho telefonního seznamu, vyberte možnost **Telefonní seznam**, vyberte kontakt a vyberte možnost **Volat**.
 - Chcete-li zavolat do nějaké polohy bodu zájmu, jako je restaurace nebo atrakce, vyberte možnost **Procházet kategorie**. Vyberte kategorii, dále polohu a zvolte možnost **Volat**.

Volání pomocí hlasového vytáčení

Pokud chcete používat hlasové vytáčení, musíte mít v telefonu k dispozici aplikaci hlasového asistenta.

- 1 Vyberte možnost  > **Telefon** > **Hlasové vytáčení**.
- 2 Poslouchejte hlasové pokyny.
- 3 Vyslovte **Volat** (Volat) a vyslovte jméno kontaktu, telefonní číslo nebo polohu, kam chcete volat.

Volání domů

Vyberte možnost  > **Telefon** > **Volat domů**.

Když tuto funkci použijete poprvé, zobrazí se výzva k zadání domácího telefonního čísla.

TIP: Domácí telefonní číslo můžete resetovat výběrem možnosti  > **Nastavit číslo domů**.

Používání možností v průběhu hovoru



Možnosti v průběhu hovoru jsou k dispozici, když přijmete hovor. Některé možnosti možná nebudou kompatibilní s vaším telefonem.

TIP: Pokud zavřete stránku s možnostmi v průběhu hovoru, můžete ji na jakékoli obrazovce znovu otevřít výběrem možnosti . Máte také možnost vybrat volajícího z mapy.

- Chcete-li nastavit konferenční hovor, vyberte možnost **Přidat hovor**.
- Chcete-li zvuk přenést do telefonu, vyberte možnost **Probíhá hovor v navigaci**.
TIP: Tuto funkci můžete použít, pokud chcete spojení Bluetooth přerušit, ale nikoli přerušit hovor, nebo pokud potřebujete soukromí.
- Pokud chcete použít číselník, vyberte možnost **Klávesnice**.
TIP: Tuto funkci lze využít pro automatizované systémy, například hlasovou poštu.
- Chcete-li ztlumit mikrofon, zvolte možnost **Ztlumení**.
- Chcete-li zavěsit, zvolte možnost **Ukončit hovor**.

Zobrazení nebo skrytí oznámení aplikace

V aplikaci Tread si můžete nastavit, které typy oznámení z telefonu se mají na zařízení Tread 2 zobrazovat.

- 1 V telefonu otevřete aplikaci Tread.
- 2 Vyberte možnost  >  > **Chytrá oznámení**.
Zobrazí se seznam kategorií aplikací pro telefony.
- 3 Výběrem kategorie zapnete nebo vypnete oznámení pro daný typ aplikace.

Deaktivace funkcí připojení telefonu

Pokud chcete, můžete některé funkce připojení telefonu deaktivovat a jiné nechat aktivní.

- 1 Vyberte možnost  > **Telefon**.
- 2 Vyberte telefon.
- 3 Proveďte jednu z následujících akcí:
 - Pokud nechcete přijímat příchozí hovory na propojených sluchátkách, zrušte zaškrtnutí políčka **Telefonní hovory**.
POZNÁMKA: Zaškrtačací políčko **Telefonní hovory** se zobrazí jen v případě, že jsou připojena sluchátka.
 - Pokud v zařízení Tread 2 nebo v připojených sluchátkách nechcete přehrávat zvuky z telefonu, například hudbu, zrušte zaškrtnutí políčka **Zvuk médií**.



Deaktivace funkcí sluchátek

Ve výchozím nastavení jsou po spárování sluchátek všechny kompatibilní funkce Bluetooth aktivovány. Pokud chcete, můžete některé funkce deaktivovat a jiné nechat aktivní.

- 1 Vyberte možnost  > **Sluchátka**.
- 2 Vyberte sluchátka.
- 3 Proveďte jednu z následujících akcí:
 - Chcete-li vypnout zvuk telefonních hovorů, odstraňte zaškrtnutí políčka **Sluchátka**.
 - Chcete-li vypnout zvuk ze streamovaných médií, odstraňte zaškrtnutí políčka **Zvuk médií**.



Odpojení zařízení Bluetooth

Zařízení Bluetooth lze dočasně odpojit, aniž byste je museli odstranit ze seznamu spárovaných zařízení. Zařízení Bluetooth se může v budoucnu k vašemu zařízení Tread automaticky připojit.

- 1 Proveďte jednu z následujících akcí:
 - Chcete-li odpojit telefon, vyberte možnost  > **Telefon**.
 - Chcete-li odpojit sluchátka, vyberte možnost  > **Sluchátka**.
- 2 Vyberte zařízení k odpojení.
- 3 Vyberte možnost **Odpojit**.

Smazání zařízení Bluetooth

Odstraněním spárovaného telefonu nebo sluchátek zabráníte automatickému připojení zařízení k navigaci v budoucnu.

- 1 Proveďte jednu z následujících akcí:
 - Pokud chcete smazat telefon, vyberte možnost  > **Telefon**.
 - Pokud chcete smazat sluchátka, vyberte možnost  > **Sluchátka**.
- 2 Vyberte zařízení k odstranění.
- 3 Vyberte možnost **Odebrat zařízení**.

Nastavení

Nastavení telefonu a sluchátek

Nastavení telefonu

Vyberte možnost  > **Telefon** a vyberte svůj telefon.

Odpojit: Odpojí spárovaný telefon.

Název telefonu: Zobrazí název spárovaného telefonu. Můžete vybrat název a změnit tak, jak se bude zobrazovat na vaší navigaci.

Zvuk médií: Umožní navigaci přehrávat zvuk z vašeho spárovaného telefonu.

Garmin Tread: Zobrazí se, když je navigace připojena k aplikaci Tread ve vašem telefonu.

Odebrat zařízení: Odstraní připojené zařízení ze seznamu spárovaných zařízení. Tato možnost je k dispozici pouze po spárování zařízení.

Nastavení sluchátek

Vyberte možnost  > **Sluchátka** a vyberte svá sluchátka.

Odpojit: Odpojí spárovaná sluchátka.

Název sluchátek: Zobrazí název spárovaných sluchátek. Můžete vybrat název a změnit tak, jak se bude zobrazovat na vaší navigaci.

Kvalita zvuku navigace: Nastavuje kvalitu zvuku pro navigační výzvy.

Sluchátka: Zapíná a vypíná funkce sluchátek.

Zvuk médií: Zapíná nebo vypíná zvuk médií prostřednictvím sluchátek.

Odebrat zařízení: Odstraní sluchátka ze seznamu spárovaných zařízení.

Nastavení funkce Wi-Fi

Nastavení bezdrátové sítě vám umožňují spravovat síť Wi-Fi.

Vyberte možnost  > **Wi-Fi**.

Wi-Fi: Zapne technologii Wi-Fi.

Uložené sítě: Umožňuje upravit nebo odstranit uložené sítě.

Vyhledat sítě: Vyhledá sítě Wi-Fi v blízkosti (*Připojení k síti Wi-Fi, strana 59*).

Nastavení mapy

Vyberte možnost  > **Mapa**.

Ikona vozidla v mapě: Nastaví ikonu vozidla, která představuje vaši pozici na mapě.

Zobrazení mapy jízdy: Nastaví perspektivu mapy.

Detail mapy: Nastaví úroveň detailů na mapě. Pokud zvolíte detailnější zobrazení, mapa se bude vykreslovat pomaleji.

Terénní silnice a cesty: Určuje, jaké typy dobrodružných cest a stezek se budou na mapě zobrazovat.

Označení trasových bodů: Nastaví velikost označení trasových bodů na mapě.

Blokování trasových bodů: Skryje ikony trasových bodů při vysoké úrovni přiblížení mapy.

Vzdálenost kruhů: Zobrazí na mapě soustředné kruhy označující vzdálenost od vás. V levém dolním rohu obrazovky je uvedena vzdálenost ke kruhu, který je vám nejbližší.

POZNÁMKA: Kruhy se zobrazí jen v mapovém zobrazení Po směru jízdy nebo Sever nahoře (*Změna perspektivy mapy, strana 29*).

Automatické měřítko: Automaticky vybírá úroveň přiblížení pro optimální použití na mapě. Je-li vypnuté, je třeba provádět přiblížení nebo oddálení ručně.

Přeskočit potvrzení další zastávky: Nastaví zobrazení potvrzovací zprávy, když na trase přeskočíte polohu.

Správce map: Možnost správy map nainstalovaných v zařízení (*Změna oblasti mapy, strana 29*).

Nastavení navigace

Vyberte možnost  > **Navigace**.

Přepočet trasy: Nastaví předvolby přepočtu při navigaci mimo aktivní trasu.

Vyhýbat se: Nastaví, kterým typům silnic na trase se chcete vyhnout.

Vlastní objížďky: Umožní vám vyhnout se určitým oblastem nebo silnicím.

Doprava: Nastavuje možnosti pro dopravní funkce ([Nastavení dopravy, strana 53](#)).

Dálniční známky: Není k dispozici ve všech oblastech. Nastavuje možnosti vynechání silnic, které v různých zemích vyžadují pořízení dálniční známky.

Nízkoemisní zóny: Nastaví předvolby objížďek pro oblasti s ekologickými nebo emisními omezeními, která mohou být vyžadována pro vaše vozidlo.

Omezený režim: Zakáže všechny funkce, které vyžadují značnou míru pozornosti obsluhující osoby.

Simulátor GPS: Ukončí příjem signálu GPS v zařízení a šetří energii baterie.

Nastavení dopravy

V hlavním menu vyberte možnost  > **Navigace** > **Doprava**.

Doprava: Aktivuje funkci informací o dopravě.

Aktuální poskytovatel: Nastaví poskytovatele pro použití dopravních informací. Možnost Automaticky automaticky vybere nejlepší dostupné dopravní informace.

Předplatné: Zobrazí seznam aktuálních předplatných dopravních informací.

Optimalizovat trasu: Aktivuje v zařízení využívání optimalizované alternativní trasy automaticky nebo na vyžádání ([Objížďka zpoždění na trase, strana 21](#)).

Vyhnout se použití dálniční známky

Obsahují-li mapová data ve vašem zařízení podrobné informace o dálniční známce, můžete se v každé zemi vyhnout silnicím, které vyžadují dálniční známku, nebo je naopak povolit.

POZNÁMKA: Tato funkce není k dispozici ve všech oblastech.

1 Vyberte možnost  > **Navigace** > **Dálniční známky**.

2 Vyberte zemi.

3 Vyberte možnost:

- Pokud chcete být dotázáni pokaždé, než bude trasa vedena přes placenou oblast vyžadující dálniční známku, vyberte možnost **Vždy se zeptat**.
- Chcete-li se vždy vyhnout silnicím vyžadujícím dálniční známku, vyberte možnost **Vyhnout se**.
- Chcete-li vždy povolit silnice vyžadující dálniční známku, vyberte možnost **Povolit**.

4 Vyberte možnost **Uložit**.

Nastavení simulované polohy

Jste-li v interiéru nebo nepřijímáte satelitní signály, můžete pro plánování tras ze simulované polohy použít simulátor GPS.

1 Vyberte možnost  > **Navigace** > **Simulátor GPS**.

2 V hlavním menu zvolte možnost **Mapa**.

3 Zvolte oblast dvojitým kliknutím na mapu.

Adresa polohy se zobrazí v dolní části obrazovky.

4 Zvolte popis polohy.

5 Vyberte možnost **Nastavit pozici**.

Nastavení podpory řízení

Vyberte možnost  > Podpora řízení.

Upozornění pro řidiče: Umožňuje zapnout nebo vypnout upozornění na blížící se zóny nebo stav silnice (*Asistenční funkce a upozornění pro řidiče, strana 47*).

Upozornění na překročení rychlosti: Upozorní vás, pokud překračujete povolenou rychlost.

Tón při snížení rychlostního limitu: Upozorní vás, pokud se rychlostní limit sníží.

Náhled trasy: Zobrazí náhled hlavních silnic na vaší trase po spuštění navigace.

Upozornění na hranice zemí: Upozorní před překročením státní hranice.

Služby na trase: Zobrazí služby na dlouhých trasách.

Varovné body: Upozorní při přiblížení k různým typům bodů (*Nastavení varovných bodů, strana 54*).

Nastavení varovných bodů

POZNÁMKA: Musíte mít načteny uživatelské body zajmu (BZ), aby se zobrazila upozornění na varovné body.

POZNÁMKA: Tato funkce není k dispozici ve všech oblastech.

Vyberte možnost  > Podpora řízení > Varovné body.

Audio: Nastaví typ upozornění, které zazní při přiblížení k varovným bodům.

Upozornění: Nastaví typ varovných bodů, při nichž se mají přehrávat upozornění.

Nastavení displeje

Vyberte možnost  > Displej.

Orientace: Umožní nastavit displej na zobrazení na výšku (vertikální) nebo na šířku (horizontální).

POZNÁMKA: Tato funkce není k dispozici u všech modelů produktů.

Barevný režim: Umožní vybrat denní nebo noční barevný režim. Vyberete-li možnost Automaticky, zařízení bude denní nebo noční barvy nastavovat automaticky podle denní doby.

Jas: Umožní nastavit jas displeje.

Prodleva displeje: Umožní nastavit dobu nečinnosti zařízení čerpajícího energii z baterie, po které se přepne do režimu spánku.

Upozornění při externím napájení: Umožňuje nastavit možnosti správy napájení, když je zařízení odpojeno od externího zdroje.

Snímek obrazovky: Umožňuje pořizovat snímky obrazovky zařízení. Snímky obrazovky jsou uloženy ve složce Screenshot v paměti zařízení.

Nastavení systému

Nastavení jazyka a klávesnice

Chcete-li otevřít Nastavení jazyka a klávesnice, v hlavním menu vyberte možnost  > **Systém**.

Jazyk hlasové nápovědy: Nastaví jazyk pro hlasové výzvy.

Jazyk textu: Nastaví texty zobrazované na obrazovce do zvoleného jazyka.

POZNÁMKA: Změna jazyka textu nezpůsobí změnu jazyka dat zadaných uživatelem nebo mapových dat, například názvů ulic.

Jazyk klávesnice: Aktivuje jazyky klávesnice.

Nastavení jednotek a času

Chcete-li otevřít stránku Nastavení jednotek a času, v hlavním menu vyberte možnost  > **Systém**.

Aktuální čas: Umožňuje nastavit čas zařízení.

Formát času: Umožňuje vybrat zobrazení času ve 12hodinovém, 24hodinovém formátu nebo ve formátu UTC.

Jednotky: Nastaví měrné jednotky pro vzdálenost.

Formát souřadnic: Nastaví formát souřadnic a datum používané pro geografické souřadnice.

Nastavení času

- 1 V hlavním menu vyberte čas.
- 2 Vyberte možnost:
 - Pokud chcete čas nastavit automaticky pomocí informací o systému GPS, vyberte možnost **Automaticky**.
 - Pokud chcete čas nastavit ručně, přetáhněte čísla nahoru nebo dolů.

Nastavení formátu souřadnic

POZNÁMKA: Neměňte formát souřadnic ani elipsoidový souřadnicový systém, pokud nebudete používat mapu, která určuje souřadnice v odlišném formátu.

Vyberte možnost  > **Systém** > **Formát souřadnic**.

Formát souřadnic: Nastaví formát polohy pro informace o poloze.

Formát zobrazení: Nastaví formát pro zobrazení souřadnic v zařízení.

Datum: Slouží k nastavení souřadnicového systému, v němž je mapa sestavena.

Sféroid: Zobrazí souřadnicový systém používaný zařízením. Výchozí souřadnicový systém je WGS 84.

Nastavení zařízení a soukromí

Vyberte možnost  > **Zařízení**.

Informace: Zobrazí číslo verze softwaru, číslo ID jednotky a informace o několika dalších softwarových funkcích.

Zákonné požadavky: Zobrazí zákonné značky a informace.

EULA: Zobrazí licenční dohody s koncovým uživatelem.

POZNÁMKA: Tyto informace potřebujete k aktualizaci systémového softwaru nebo nákupu doplňkových mapových dat.

Softwarové licence: Zobrazí informace o softwarové licenci.



Odesílání dat ze zařízení: Sdílení anonymních dat za účelem zlepšování zařízení.

Historie cestování: Umožňuje zařízení uložit záznam o všech místech, do kterých se dostanete. Umožní zobrazit protokol trasy, používat funkci Historie tras a používat navrhované trasy myTrends™.

Vynulovat: Umožňuje vymazat historii cestování, obnovit nastavení nebo odstranit veškerá uživatelská data.

Obnovení nastavení

Je možné obnovit kategorii nastavení nebo veškerá nastavení na výchozí hodnoty z výroby.

- 1 Vyberte možnost .
- 2 V případě potřeby vyberte kategorii nastavení.
- 3 Vyberte možnost  > **Obnovit**.

Správa dat

Zařízení má slot na paměťovou kartu pro další ukládání dat.

POZNÁMKA: Zařízení je kompatibilní se systémem Windows® 7 a novějším a Mac® OS 10.7 a novějším.

Informace o paměťových kartách

Paměťové karty lze koupit od prodejce elektroniky nebo můžete zakoupit předem nainstalovaný mapový software společnosti Garmin (www.garmin.com). Paměťové karty můžete použít k ukládání souborů, například map nebo bodů zájmu.

Vložení paměťové karty s mapami a daty

Vložení paměťové karty můžete zvýšit kapacitu úložiště map a dalších dat v zařízení. Paměťové karty lze koupit u prodejců elektroniky. Paměťové karty musí být naformátovány pro systém souborů exFAT.

- 1 Vyhleďte na zařízení slot pro paměťovou kartu s mapami a daty (*Přehled zařízení, strana 1*).
- 2 Vložte paměťovou kartu do slotu.
- 3 Kartu zatlačte dovnitř, až zacvakne na místo.

Připojení zařízení k počítači

Zařízení můžete připojit k počítači pomocí kabelu USB.

- 1 Menší koncovku kabelu USB zasuňte do portu v zařízení.
- 2 Větší koncovku kabelu USB zasuňte do portu USB v počítači.
- 3 Na zařízení Tread 2 vyberte možnost **Klepnutím se připojíte k počítači**.
- 4 Když vás zařízení Tread 2 vyzve k zapnutí režimu přenosu souborů, vyberte možnost **Pokračovat**.

Na obrazovce zařízení se zobrazí obrázek zařízení připojeného k počítači.

V závislosti na operačním systému počítače se zařízení objeví jako přenosné zařízení, vyměnitelná jednotka nebo vyměnitelný disk.

Přenos souborů GPX z počítače

Počítače Apple® mohou ke čtení a zápisu souborů na toto zařízení vyžadovat doplňkový software třetí strany, například Android File Transfer.

Pokud máte vytvořené trasy, které byste chtěli v zařízení použít, můžete soubory GPX přenést přímo z počítače.

- 1 Připojte zařízení k počítači (*Připojení zařízení k počítači, strana 56*).
Zařízení se zobrazí jako přenosné zařízení.
- 2 V počítači otevřete prohlížeč souborů.
- 3 Vyberte soubor GPX.
- 4 Vyberte možnost **Upravit > Kopírovat**.
- 5 Procházením vyhleďte v zařízení složku GPX.
- 6 Vyberte možnost **Upravit > Vložit**.

Přenos dat z počítače

- 1 Připojte zařízení k počítači (*Připojení zařízení k počítači, strana 56*).
V závislosti na operačním systému počítače se zařízení objeví jako přenosné zařízení, vyměnitelná jednotka nebo vyměnitelný disk.
- 2 V počítači otevřete prohlížeč souborů.
- 3 Vyberte soubor.
- 4 Vyberte možnost **Upravit > Kopírovat**.
- 5 Procházením vyhleďte složku v zařízení.
POZNÁMKA: V případě vyměnitelných jednotek nebo disků byste neměli soubory ukládat do složky Garmin.
- 6 Vyberte možnost **Upravit > Vložit**.

Přidání dat BaseCamp™ do aplikace Garmin Explore™

Své datové soubory BaseCamp můžete exportovat a importovat je do aplikace Garmin Explore, abyste je mohli používat v zařízení Tread 2.

1 Export dat z aplikace BaseCamp:

- Používáte-li počítač Apple, postupujte podle pokynů v části *Export dat z aplikace BaseCamp na počítači Apple, strana 57*.
- Používáte-li počítač PC, postupujte podle pokynů v části *Export dat z aplikace BaseCamp na počítači PC, strana 57*.

2 Importujte data BaseCamp na web Garmin Explore (*Import dat do aplikace Garmin Explore, strana 57*).

3 Synchronizujte data Garmin Explore se zařízením Tread 2 (*Synchronizace dat s účtem Garmin, strana 39*).

Export dat z aplikace BaseCamp na počítači PC

1 Vyberte možnost:

- Export všech dat aplikace BaseCamp uložených v počítači lze provést volbou možnosti **Moje sbírka** a **Soubor > Exportovat > Exportovat 'Moje sbírka'**.
- Pokud chcete vyexportovat jednu či více položek nebo seznam, vyberte jednu či více položek nebo seznam a zvolte možnost **Soubor > Exportovat > Exportovat výběr**

2 Zadejte název, vyberte umístění pro exportovaný soubor, vyberte formát souboru a vyberte možnost **Uložit**.

Export dat z aplikace BaseCamp na počítači Apple

1 Vyberte možnost:

- Export všech dat BaseCamp uložených v počítači lze provést volbou možnosti **Moje sbírka** a **Soubor > Exportovat 'Moje sbírka'**.
- Pokud chcete vyexportovat jednu či více položek nebo seznam, vyberte jednu či více položek nebo seznam a zvolte možnost **Soubor > Exportovat vybraná uživatelská data**

2 Zadejte název.

3 Vyberte umístění pro exportovaný soubor.

4 Vyberte formát souboru.

5 Vyberte možnost **Exportovat**.

Import dat do aplikace Garmin Explore

1 Přejděte na webovou stránku explore.garmin.com a přihlaste se do svého účtu.

2 Vyberte kartu **Mapa**.

3 Vyberte možnost .

4 Postupujte podle pokynů na displeji.

Synchronizace dat mezi aplikací Tread a vaším zařízením Tread 2 probíhá automaticky.

Informace o zařízení

Zobrazení elektronického štítku s informacemi o předpisech a údajích o kompatibilitě

1 V menu nastavení přejed'te prstem na konec menu.

2 Vyberte možnost **Zařízení > Zákonné požadavky**.

Technické údaje

Odolnost proti vodě	IEC 60529 IPX7 ¹
Rozsah provozních teplot	-15 až 55 °C (5 až 131 °F)
Rozsah nabíjecí teploty	0 až 45 °C (32 až 113 °F)
Vstup napájení (napájecí kabel do vozidla, motocyklové nebo externí napájení)	12 až 18 V DC
Typ akumulátoru	Lithiová baterie
Rozsah napětí baterie	3,5 V až 4,2 V
Bezdrátové frekvence a vysílací výkon	2,4 GHz při maximální hodnotě 14,4 dBm 5,1 GHz při maximální hodnotě 17 dBm 5,7 GHz při maximální hodnotě 8,3 dBm
EU SAR	Trup 0,021 W/kg, končetiny 0,23 W/kg

Nabíjení zařízení

POZNÁMKA: Tento výrobek třídy III musí být napájen zdrojem energie LPS.

Baterii v zařízení můžete nabíjet libovolným z těchto způsobů.

- Vložte zařízení do držáku a připojte držák ke zdroji napájení ve vozidle.
- Zařízení připojte k volitelnému příslušenství napájecího adaptéru, například k síťovému napájecímu adaptéru pro místní elektrickou síť.

Můžete zakoupit schválený adaptér Garmin AC-DC, vhodný pro použití v domácnosti a v kanceláři, od prodejce Garmin nebo na adrese www.garmin.com. Pokud je zařízení připojeno k adaptéru jiného výrobce, může se nabíjet pomalu.

Údržba zařízení

Aktualizace map a softwaru

Pro co nejlepší fungování navigace je potřeba aktualizovat mapy a software vašeho zařízení.

Aktualizace map nabízí nejnovější dostupné změny cest a poloh v mapách, které používá vaše zařízení. Díky aktuálním mapám je vaše zařízení schopno vyhledávat naposledy přidané polohy a přesněji vypočítávat trasy. Aktualizace map jsou velké a jejich dokončení může trvat několik hodin.

Aktualizace softwaru nabízí změny a vylepšení pro funkce a ovládání zařízení.

Zařízení můžete aktualizovat dvěma způsoby.

- Můžete zařízení připojit k síti Wi-Fi a provést aktualizaci přímo na zařízení (doporučeno). Tato možnost poskytuje pohodlný způsob aktualizace zařízení bez nutnosti připojení k počítači.
- Můžete zařízení připojit k počítači a provést aktualizaci pomocí aplikace Garmin Express (garmin.com/express).

¹ Zařízení vydrží náhodné vystavení vodě až do hloubky 1 m po dobu až 30 minut. Další informace naleznete na webových stránkách www.garmin.com/waterrating.



Aktualizace map a softwaru prostřednictvím sítě Wi-Fi

OZNÁMENÍ

Aktualizace map a softwaru mohou vyžadovat stahování velkých souborů do zařízení. Na stahování se mohou vztahovat datové limity nebo poplatky vašeho poskytovatele připojení k internetu. Více informací o datových limitech a poplatcích vám poskytne váš poskytovatel připojení.

Mapy a software můžete aktualizovat, zatímco je zařízení připojeno k síti Wi-Fi poskytující přístup k internetu. Takto můžete zařízení udržovat aktualizované bez nutnosti připojení k počítači.

1 Připojte zařízení k síti Wi-Fi (*Připojení k síti Wi-Fi, strana 59*).

Když je zařízení připojeno k síti Wi-Fi, zjišťuje dostupné aktualizace. Pokud je dostupná aktualizace, zobrazí se na ikoně  v hlavním menu symbol .

2 Vyberte možnost  > **Aktualizace**.

Zařízení vyhledá aktualizace, které jsou k dispozici. Když je dostupná aktualizace, zobrazí se v části Mapa nebo Software položka **K dispozici je aktualizace**.

3 Proveďte jednu z následujících akcí:

- Chcete-li nainstalovat všechny dostupné aktualizace, vyberte možnost **Instalovat vše**.
- Chcete-li instalovat pouze aktualizace map, vyberte možnost **Mapa > Instalovat vše**.
- Chcete-li instalovat pouze aktualizace softwaru, vyberte možnost **Software > Instalovat vše**.

4 přečtěte si licenční ujednání a výběrem možnosti **Přijmout vše** je všechna přijmete.

POZNÁMKA: Pokud s podmínkami licence nesouhlasíte, můžete vybrat možnost Odmítnout. Tím se proces aktualizace zastaví. Dokud nepřijmete licenční podmínky, nelze aktualizace nainstalovat.

5 S použitím přiloženého kabelu USB připojte zařízení k externímu napájení a vyberte možnost **Pokračovat** (*Nabíjení zařízení, strana 58*).

Pro dosažení nejlepších výsledků se doporučuje nabíječka USB, která poskytuje nabíjecí proud alespoň 2 A. Se zařízením bude pravděpodobně kompatibilní celá řada napájecích adaptérů USB pro smartphony, tablety nebo přenosná multimediální zařízení.

6 Ponechtejте zařízení připojené k externímu napájení a v dosahu sítě Wi-Fi, dokud se proces aktualizace nedokončí.

TIP: Pokud se proces aktualizace map před dokončením přeruší nebo zruší, mohou v zařízení chybět data map. Oprava chybějících dat map bude vyžadovat opakovanou aktualizaci map prostřednictvím připojení Wi-Fi nebo aplikace Garmin Express.

Připojení k síti Wi-Fi

Při prvním zapnutí vás navigace vyzve k připojení k síti Wi-Fi. K síti Wi-Fi se rovněž můžete připojit z menu nastavení.

1 Vyberte možnost  > **Wi-Fi**.

2 V případě potřeby aktivujte pomocí možnosti **Wi-Fi** technologii Wi-Fi.

3 Vyberte možnost **Vyhledat síť**.

Zařízení zobrazí seznam sítí Wi-Fi v blízkosti.



4 Vyberte síť.

5 Pokud to bude potřeba, zadejte heslo pro síť a vyberte možnost **Hotovo**.

Zařízení se připojí k síti a přidá si ji do seznamu uložených sítí. Zařízení se k uložené síti znovu připojí, kdykoli bude v dosahu.

Aktualizace map a softwaru pomocí služby Garmin Express

Pokud chcete stáhnout a nainstalovat nejnovější aktualizace map a softwaru pro vaše zařízení, můžete použít aplikaci Garmin Express.

- 1 Pokud nemáte aplikaci Garmin Express nainstalovanou ve svém počítači, přejděte na stránku garmin.com/express a proveďte její instalaci podle zobrazených pokynů.
- 2 Otevřete aplikaci  Garmin Express.
- 3 Připojte zařízení k počítači pomocí kabelu USB-C.
Menší konec kabelu připojte k portu USB-C  na zařízení Tread 2 a větší konec připojte k dostupnému portu USB na počítači.

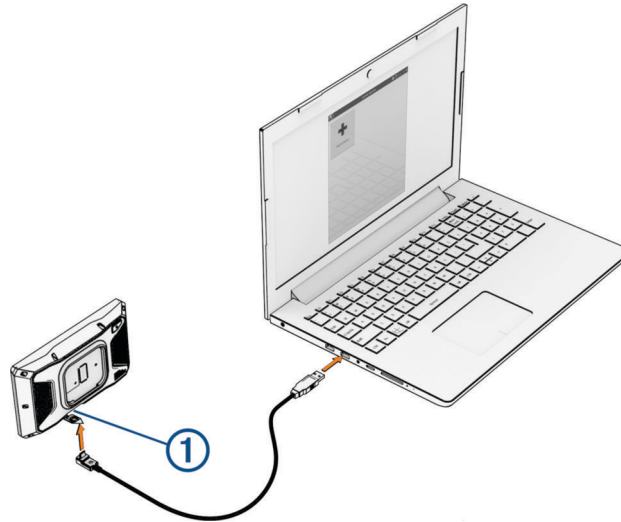

- 4 Na zařízení Tread 2 vyberte možnost **Klepnutím se připojíte k počítači**.
- 5 Když vás zařízení Tread 2 vyzve k zapnutí režimu přenosu souborů, vyberte možnost **Pokračovat**.
- 6 V aplikaci Garmin Express vyberte možnost **Přidejte zařízení**.
Aplikace Garmin Express vyhledá vaše zařízení a zobrazí jeho název a sériové číslo.
- 7 Klikněte na možnost **Přidat zařízení**, a podle zobrazených pokynů přidejte své zařízení do aplikace Garmin Express.
Po dokončení nastavení zobrazí aplikace Garmin Express aktualizace dostupné pro vaše zařízení.

Aktualizace jsou k dispozici

Poslední kontrola: Právě teď 

Odhadovaná doba instalace: 1 hodina a 37 minut

[Zobrazit podrobnosti](#)

[Instalovat vše](#)

8 Vyberte možnost:

- Chcete-li nainstalovat všechny dostupné aktualizace, klikněte na možnost **Instalovat vše**.
- Pokud chcete instalovat konkrétní aktualizaci, klikněte na možnost **Zobrazit podrobnosti** a poté vedle požadované aktualizace na možnost **Instalovat**.

Aplikace Garmin Express stáhne a nainstaluje aktualizace do vašeho zařízení. Aktualizace map jsou velmi velké a tento proces může trvat delší dobu, pokud máte pomalé připojení k internetu.

POZNÁMKA: Pokud je aktualizace map pro interní úložiště zařízení příliš velká, může vás software kvůli zvýšení místa na ukládání vyzvat k instalaci karty microSD do zařízení (*Vložení paměťové karty s mapami a daty, strana 56*).

9 Dokončete instalaci aktualizací podle pokynů zobrazených během procesu aktualizace.

V průběhu procesu aktualizace může například aplikace Garmin Express požadovat odpojení a opětovné připojení zařízení.

Péče o zařízení

OZNÁMENÍ

Vyvarujte se upuštění zařízení na zem.

Neskladujte zařízení na místech, která jsou vystavena zvýšenému působení extrémních teplot, protože by mohlo dojít k jeho poškození.

Nikdy nepoužívejte pro ovládání dotykové obrazovky tvrdé nebo ostré předměty, mohlo by dojít k jejímu poškození.

Čištění vnějšího krytu

OZNÁMENÍ

Nepoužívejte chemické čističe a rozpouštědla, protože by mohly poškodit plastové součásti.

- 1 Vyčistěte vnější kryt zařízení (kromě dotykové obrazovky) pomocí tkaniny namočené v roztoku jemného čisticího prostředku.
- 2 Otřete ho do sucha.

Čištění dotykové obrazovky

- 1 Použijte jemnou, čistou tkaninu, která nepouští chloupky.
- 2 V případě potřeby tkaninu lehce navlhčete vodou.
- 3 Pokud používáte vlhkou tkaninu, vypněte zařízení a odpojte zařízení od zdroje napájení.
- 4 Jemně tkaninou otřete obrazovku.

Restartování zařízení

Přestane-li zařízení fungovat, můžete jej restartovat.

Na 12 sekund podržte tlačítko napájení.

Odstranění problémů

Zařízení nevyhledává satelitní signály

- Zkontrolujte, zda je simulátor GPS vypnutý (*Nastavení navigace, strana 53*).
- Zařízení vezměte mimo garáže a dál od vysokých budov a stromů.
- Stůjte v klidu po dobu několika minut.

Moje zařízení se nepřipojí k telefonu

- Vyberte možnost  > **Telefon** a zkontrolujte, jestli je telefon spárovaný s navigací.
- Zapněte v telefonu bezdrátovou technologii Bluetooth a umístěte ho do dosahu 10 m (33 stop) od zařízení.
- Zkontrolujte, jestli je váš telefon kompatibilní.
Další informace najdete na webové stránce www.garmin.com/bluetooth.
- Znovu proveďte proces párování.
Pro opakované párování je nutné zrušit párování telefonu a zařízení (*Odpojení zařízení Bluetooth, strana 51*) a proces párování provést znovu (*Párování s telefonem, strana 48*).

Zařízení se ve vozidle nenabíjí

- Ověřte, zda je vozidlo v provozu a dodává elektřinu do elektrické zásuvky.
- Ověřte, zda se teplota v interiéru vozidla pohybuje v rozmezí nabíjecí teploty uvedené v technických údajích.
- V pojistkové skříňce vozidla zkontrolujte, zda není poškozená elektrická zásuvka automobilu.

Výměna pojistky v kabelu

OZNÁMENÍ

Při výměně pojistky zkontrolujte, zda je náhradní pojistka zcela zasunuta do pouzdra pojistky. Napájecí kabel pro použití ve vozidle bude fungovat pouze v případě, že je správně sestaven.

Pokud se zařízení ve vozidle nenabíjí, bude zřejmě nutné vyměnit pojistku umístěnou v červeném napájecím kabelu systému.



- 1 Zvedněte krytku v horní části pouzdra pojistky.
- 2 Vložnou novou pojistku 3 A.
- 3 Vraťte krytku zpět na pouzdro.

Baterie nevydrží příliš dlouho nabitá

- Snižte jas obrazovky (*Nastavení displeje, strana 54*).
- Zkraťte dobu prodlevy displeje (*Nastavení displeje, strana 54*).
- Snižte hlasitost (*Úprava hlasitosti, strana 6*).
- Když bezdrátové zařízení Wi-Fi nepoužíváte, vypněte ho (*Nastavení funkce Wi-Fi, strana 52*).
- Když zařízení nepoužíváte, přepněte ho do úsporného režimu (*Zapnutí nebo vypnutí zařízení, strana 5*).
- Udržujte zařízení v prostředí bez extrémních teplot.
- Nevystavujte zařízení přímému slunečnímu záření.

Moje zařízení se nepřipojí k počítači

Pokud zařízení připojíte k počítači, ale nezobrazí se oznámení, postupujte podle následujících pokynů.

- 1 V případě potřeby se výběrem možnosti  vraťte do hlavního menu.
- 2 Zvolte možnost .
- 3 Vyberte možnost **Klepnutím se připojíte k počítači**.

